

Plannja 

# Produktkatalog för tak och fasad

Reviderad 2024-01-01

För: Villor, Fritidshus, Garage, Förråd,  
Lantbruk och Industri Vid: Renovering,  
Nybyggnad och Tillbyggnad





# Ett tak för Norden

Hos oss på Plannja hittar du tak och tillbehör som skyddar ditt hus i alla lägen – höststormar, snöoväder och heta sommandagar. Vi har massor av takprofiler och kulörer för att du enkelt ska kunna hitta ett tak som matchar ditt hus perfekt – i vilken miljö det än ligger. Välkommen till hela Nordens tak!



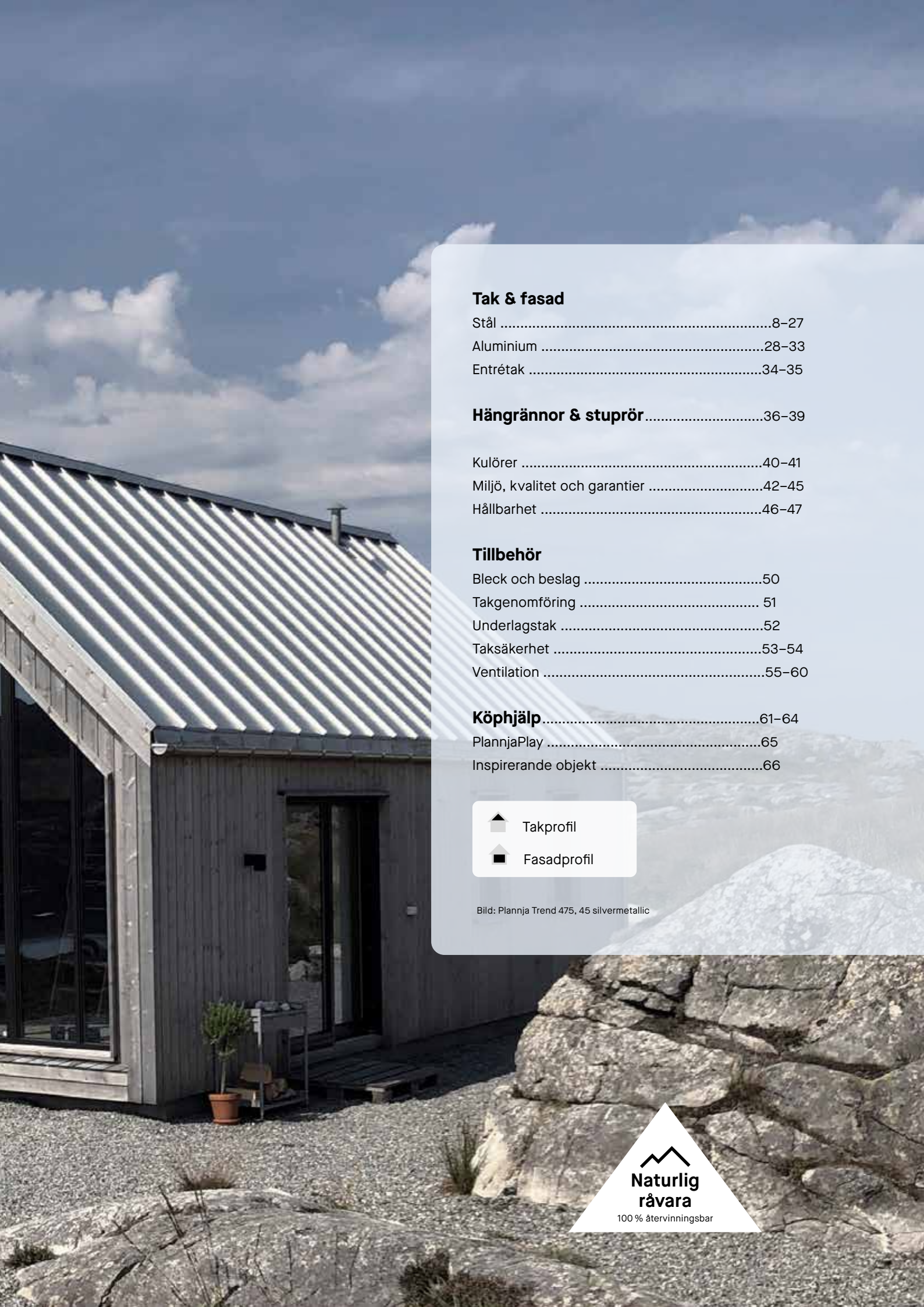

## Tak & fasad

Stål .....	8–27
Aluminium .....	28–33
Entrétak .....	34–35

## Hängrännor & stuprör .....

36–39
-------

Kulörer .....	40–41
Miljö, kvalitet och garantier .....	42–45
Hållbarhet .....	46–47

## Tillbehör

Bleck och beslag .....	50
Takgenomföring .....	51
Underlagstak .....	52
Taksäkerhet .....	53–54
Ventilation .....	55–60

## Köphjälp .....

61–64
-------

PlannjaPlay .....	65
Inspirerande objekt .....	66



Takprofil



Fasadprofil

Bild: Plannja Trend 475, 45 silvermetallic

  
**Naturlig  
råvara**

100 % återvinningsbar



# Delarna som skapar helheten!

Plannja Originaltillbehör är tillverkade för att ditt tak och din takavvattning ska hålla i längden. I vårt stora sortiment hittar du allt från takprofiler, takhuvar, takstegar, gångbryggor, bleck och beslag, skruvar, tätband samt ventilation.

Alla tillbehör är framtagna för att fungera ihop på bästa sätt.



- 1 Fasadplåt
- 2 Flexibelt beslag
- 3 Fönsterbeslag
- 4 Gavelbeslag
- 5 Nock
- 6 Ståndskiva
- 7 Tak
- 8 Takavvattning
- 9 Takfotsbeslag
- 10 Takhuv
- 11 Taksäkerhet
- 12 Underlagstak
- 13 Vinkelränna
- 14 Entrétak

Tättningsband, Fästelement, Avloppshuv, Ventilationssystem

# Plannja Trend 475







Plannja Trend 475, Plannja Arctic i kulör 20 Mörkgrå.

Plannja Trend är en takprofil i nordisk stil där funktionen är en naturlig del av designen. Med karaktäristiskt utseende och specialdesignat beslagspaket skapar du ett komplett tak med ett fantastiskt linjespel över ditt hus. Plannja Trend är ett lättmonterat tak med klickfunktion och dold infästning som ger ditt hus ett extra lyft.

Plannja Trend finns tillgänglig i en sidanmatt beläggning samt med ytstrukturen Arctic som ger plåten lyster och skapar ett levande uttryck.

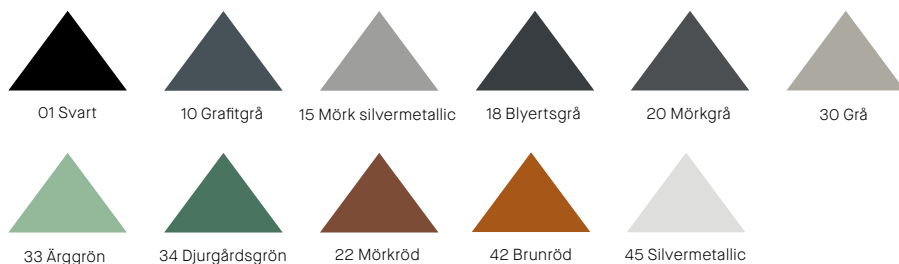

Produktprogram för kulörer på olika beläggningar, i stål och aluminium.

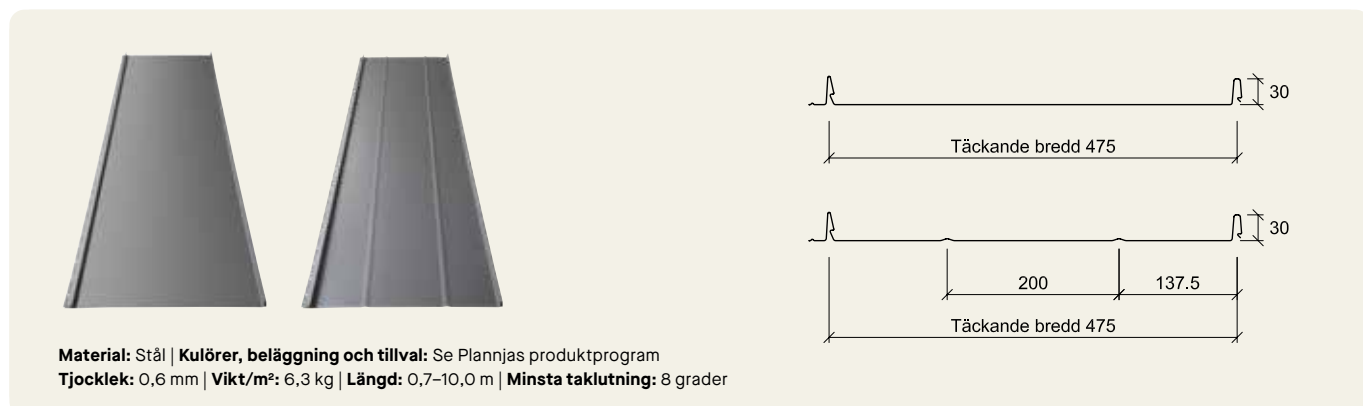

# Plannja Trend 275



Bild: Plannja Trend 275, 15 Mörk silvermetallic.

Plannja Trend är en takprofil i nordisk stil där funktionen är en naturlig del av designen. Plannja 275 har tätare mellan profiltopparna än Plannja 475. Välj dem var för sig eller varför inte kombinera dessa två bredder för att ge extra liv och karaktär till ditt tak.

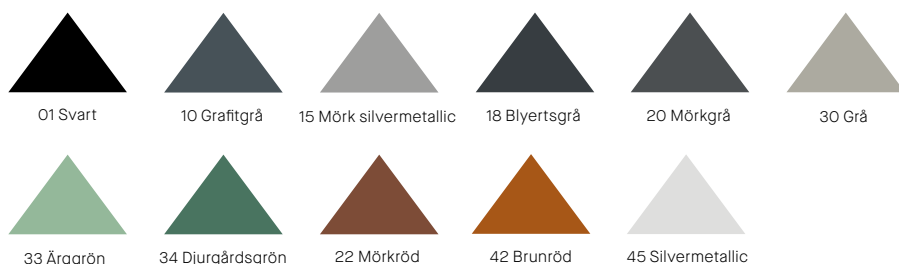

Produktprogram  
för kulörer på olika  
beläggningar, i stål  
och aluminium.



**Material:** Stål | **Kulörer, beläggning och tillval:** Se Plannjas produktprogram  
**Tjocklek:** 0,6 mm | **Vikt/m<sup>2</sup>:** 7,4 kg | **Längd:** 0,7–7,0 m | **Minsta taklutning:** 8 grader



Designade beslag

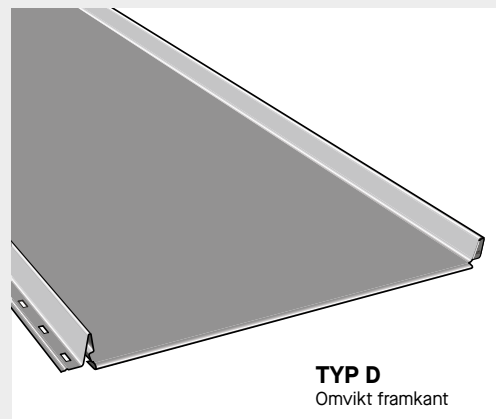

**TYP D**  
Omvikt framkant

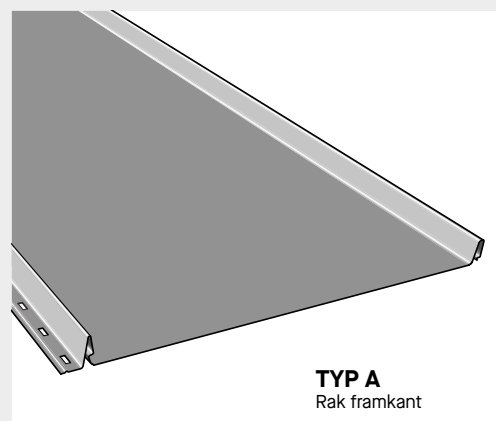

**TYP A**  
Rak framkant

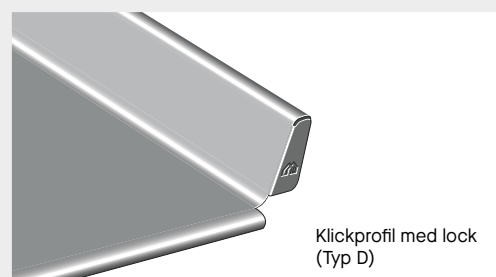

Klickprofil med lock  
(Typ D)

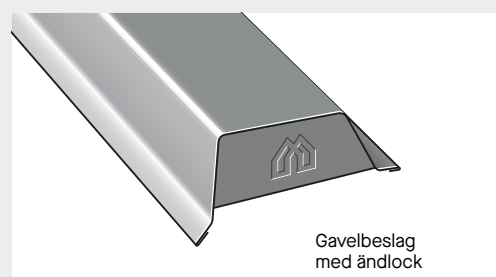

Gavelbeslag  
med ändlock

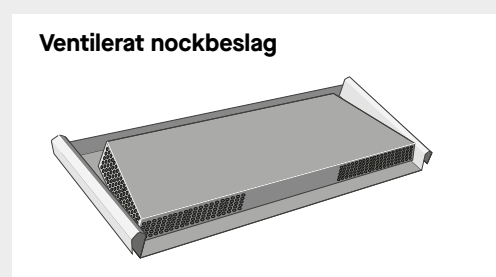

**Ventileratnockbeslag**

## Väl genomtänkta detaljer

Varje detalj har betydelse för helhetsintrycket av ditt hus. Till Plannja Trend erbjuder vi ett beslagspaket som innehåller allt du behöver till ditt tak. Gavelbeslaget med tillpassat ändlock samt det lilla locket på klickprofilen (Typ D) skapar ett komplett och genomtänkt tak.

## Designade beslag för bästa finish

Beslagen till Plannja Trend är designade för att passa takets funktion och form. Plannja Trends takfot är speciellt anpassat till omviket i framkant (Typ D). Detta skapar ett fantastiskt helhetsintryck samtidigt som takläggningen förenklas.

## Klickprofil med lock

Plannja Trend har en hög klickprofil med rundade kanter som förhöjer takets linjespel. Den är försedd med ett lock som vid montage försluts och ger taket ett enhetligt uttryck.

## Fler valmöjligheter

Förutom dämpningslist kan även SoundControl erbjudas vid montering på läkt för att minska eventuellt oönskat ljud. Dämpningslist finns som tillval på alla varianter av Plannja Trend 475. Vid montering på läkt i speciellt vindutsatta lägen rekommenderas Plannja Trend med SoundControl. Det är en akustisk filt som appliceras på plåtens baksida, anpassad för plåttak. Den har en porös struktur som reducerar ljud. SoundControl finns som tillval på Plannja Trend 475.

Plannja Trend finns i två varianter (Typ A och D). Mer information om samtliga varianter hittar du på [plannja.se](http://plannja.se)

# Plannja Trend | Fasad





Bild: Plannja Trend 475, 01 Svart.

Plannja Trend på fasad är ett lyft för den som önskar skandinavisk design med rena eleganta linjer. Montera profilen liggande eller stående, blanda bredderna 275 och 475 i en stilfull design. Variationerna är många och oavsett val så får du en fasad som motstår väder och vind lång tid framöver.

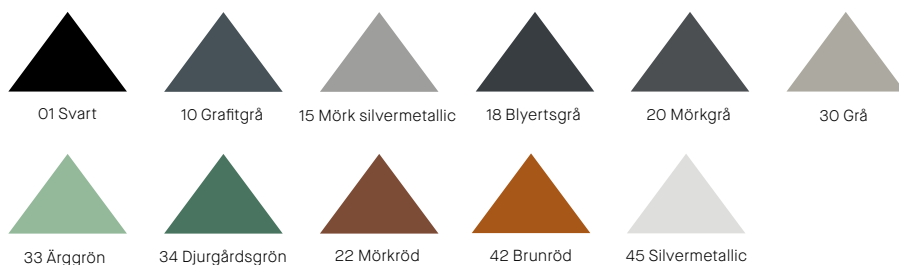

Produktprogram för kulörer på olika beläggningar, i stål och aluminium.



**Material:** Stål | **Kulörer, beläggning och tillval:** Se Plannjas produktprogram  
**Tjocklek:** 0,6 mm | **Vikt/m<sup>2</sup>:** 6,3 kg | **Längd:** 0,7–10,0 m | **Minsta taklutning:** 8 grader

Täckande bredd 475

200 137.5  
Täckande bredd 475

**Material:** Stål | **Kulörer, beläggning och tillval:** Se Plannjas produktprogram  
**Tjocklek:** 0,6 mm | **Vikt/m<sup>2</sup>:** 7,4 kg | **Längd:** 0,7–7,0 m | **Minsta taklutning:** 8 grader

Täckande bredd 275

137.5  
Täckande bredd 275

◀ Bild: Plannja Trend 475, 10 Grafitgrå.

# Plannja Modern





Bild: Plannja Modern, 45 Silvermetallic.

Plannja Modern passar såväl för funkishus, som för mer klassicistiska hus- och takstilar. Taket har en tydlig profilering med långt avstånd mellan de raka och distinkta profiltopparna. Taket är lätt att lägga och finns i en mängd olika kulörer.



Produktprogram för kulörer på olika beläggningar, i stål och aluminium.

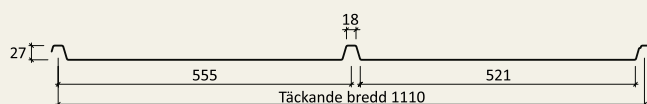

**Material:** Stål | **Kulörer, beläggning och tillval:** Se Plannjas produktprogram  
**Tjocklek:** 0,6 mm | **Vikt/m<sup>2</sup>:** 6,3 kg | **Längd:** 2,0–8,0 m | **Minsta taklutning:** 10 grader

◀ Bild: Plannja Modern, 42 Brunröd.

# Plannja Pannplåt







Bild: Plannja Pannplåt, 22 Mörkröd.

Blunda och tänk på ett klassiskt tak i plåt. Bilden som dyker upp på näthinnan brukar vara ett tak av Plannja Pannplåt. Just nu upplever vår Pannplåt en renässans. Dels för att den ofta rekommenderas inom restaureringar och byggnadsvård, dels för att den harmonierar med den populära funkisstilen. Plannja Pannplåts diskreta profil smälter väl samman med släta fasader, stora fönster och linjespel av trä och metall. Byggnaden får såväl ett långlivat skydd som ett klassiskt uttryck under många, många år.

Plannja Pannplåt finns i två olika utföranden med och utan rilla. Vi rekommenderar Plannja Pannplåt med rilla vid montage på bärläkt (max cc 500 mm).



Produktprogram  
för kulörer på olika  
beläggningar, i stål  
och aluminium.

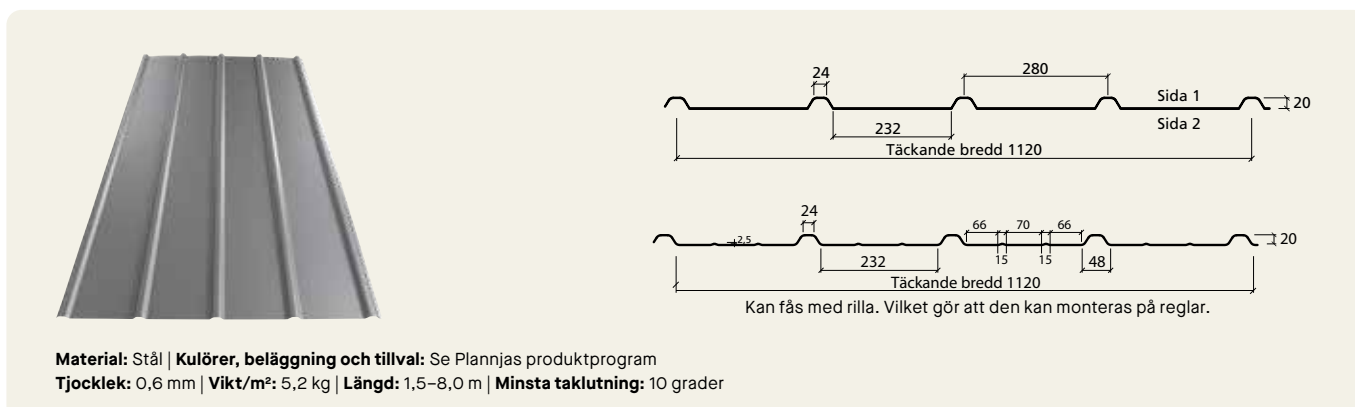

**Material:** Stål | **Kulörer, beläggning och tillval:** Se Plannjas produktprogram  
**Tjocklek:** 0,6 mm | **Vikt/m<sup>2</sup>:** 5,2 kg | **Längd:** 1,5–8,0 m | **Minsta taklutning:** 10 grader

◀ Bild: Plannja Pannplåt, 20 Mörkgrå.

# Plannja Royal





Bild: Plannja Royal, 01 Svart.

Royals formspråk uttrycker en enkupig takpannetradition, fast i modern tappning. Detta tak är en storsäljare som finns i flera kulörer, med all säkerhet också en som passar dig och ditt hus. Plannja Royal tillverkas även i resistent aluminium som är särskilt lämpad för kustnära hus.

**Nyhet!** Plannja Royal har en uppdaterad design. Profilens nya utformning i framkant ger taket ett estetiskt lyft. Addera därtill en förlängning av profilens vänsterkant som kommer att ge överlappet ett bättre stöd och därmed förenklat och förbättrat montage.

Produktprogram för kulörer på olika beläggningar, i stål och aluminium.

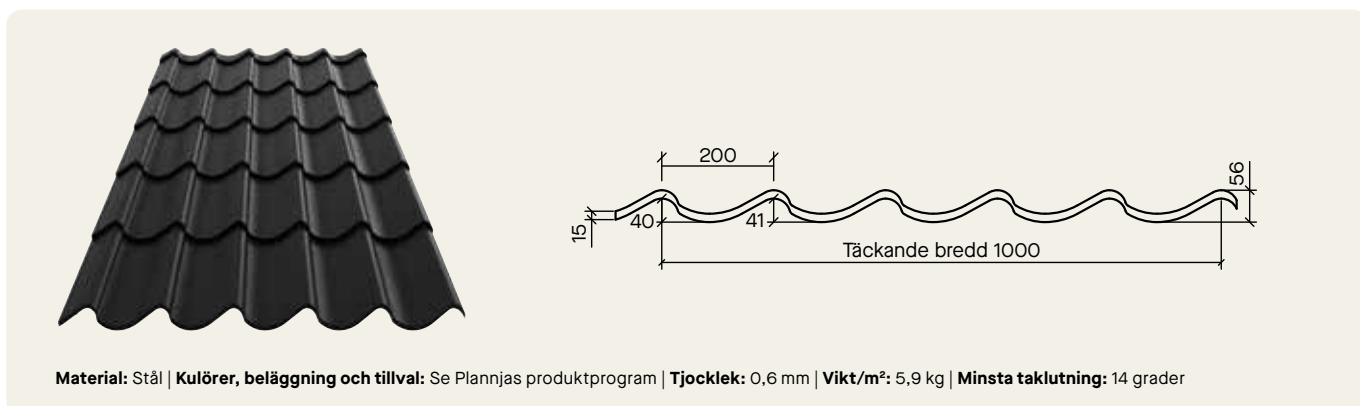
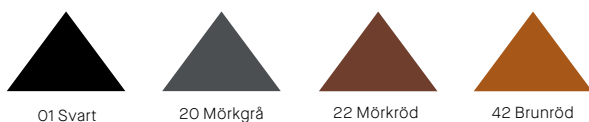

**Material:** Stål | **Kulörer, beläggning och tillval:** Se Plannjas produktprogram | **Tjocklek:** 0,6 mm | **Vikt/m<sup>2</sup>:** 5,9 kg | **Minsta taklutning:** 14 grader

◀ Bild: Plannja Royal, 42 Brunröd.

# Plannja Regent





Bild: Plannja Regent, 01 Svart, polyester.

Plannja Regent ger hustaket en elegant framtoning. Formspråket knyter an till en enkupig panntradition, med en vågprofil något lägre än den hos Royal. Regentpannan ger en god totalekonomi sett till inköpskostnad, lägningsarbete och underhåll. Plannja Regent tillverkas även i resistent aluminium och är särskilt lämpad för hus nära våra saltstänkta kuster.

Produktprogram för kulörer på olika beläggningar, i stål och aluminium.

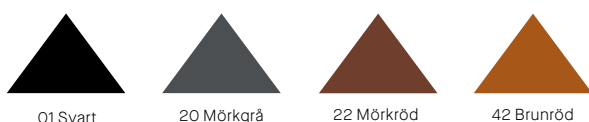

01 Svart      20 Mörkgrå      22 Mörkröd      42 Brunröd

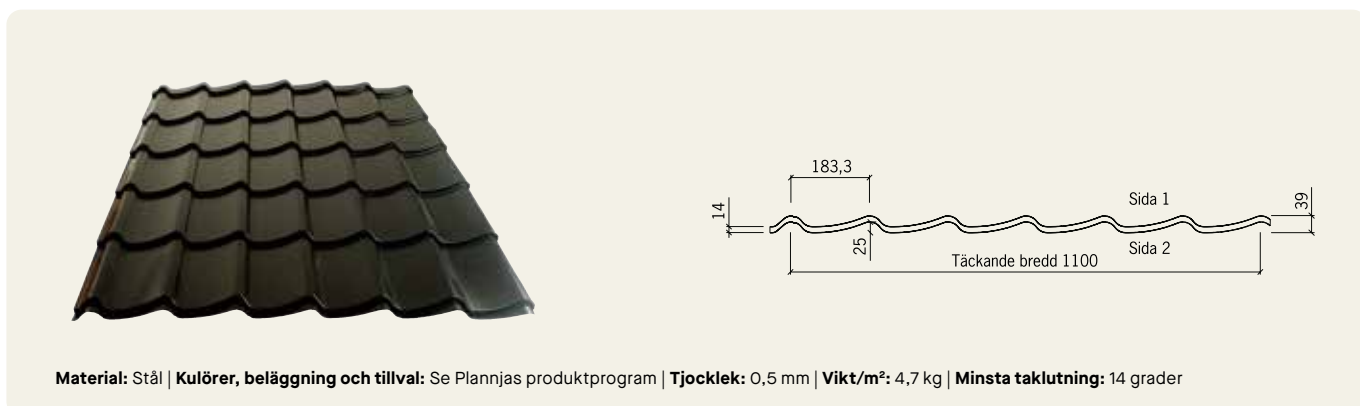

**Material:** Stål | **Kulörer, beläggning och tillval:** Se Plannjas produktprogram | **Tjocklek:** 0,5 mm | **Vikt/m<sup>2</sup>:** 4,7 kg | **Minsta taklutning:** 14 grader

◀ Bild: Plannja Regent, 42 Brunröd.

# Plannja Regal





Bild: Plannja Regal, 01 Svart.

Plannja Regal är en takpanna med distinkt design. Takpannans profil och steghögjd skapar skuggeffekt som ger taket liv och karaktär. Takpannan har omvikt framkant vilket ytterligare förstärker hållbarhet och korrosionsmotstånd samt ger ett tilltalande estetiskt utseende. Plannja Regal ryms på en industripall och är därmed lätt att lagra och transportera. Dessutom är konstruktionen så flexibel att monteringen kan utföras av en ensam takläggare.

Produktprogram  
för kulörer på olika  
beläggningar, i stål  
och aluminium.



01 Svart



42 Brunröd

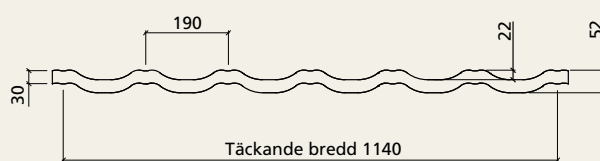

**Material:** Stål | **Kulörer, beläggning och tillval:** Se Plannjas produktprogram | **Tjocklek:** 0,5 mm | **Vikt/m<sup>2</sup>:** 5,2 kg | **Minsta taklutning:** 14 grader

# Plannja 20-105



Bild: Plannja 20-105, 01 Svart.

Plannja 20-105 är en av de allra mest använda plåtprofilerna som man ser överallt. Från ekonomibygnader till arkitekturtrade objekt. Vår klassiska 20-profil efterfrågas helt enkelt av alla som vill ha en funktionell beklädnad av väggar och tak, både inomhus och utomhus. Plannja 20-105 skyddas av beläggningen Hard Coat eller Polyester och finns även med praktiskt kondensskydd på undersidan av plåten. Profilen tillverkas även i aluminium.

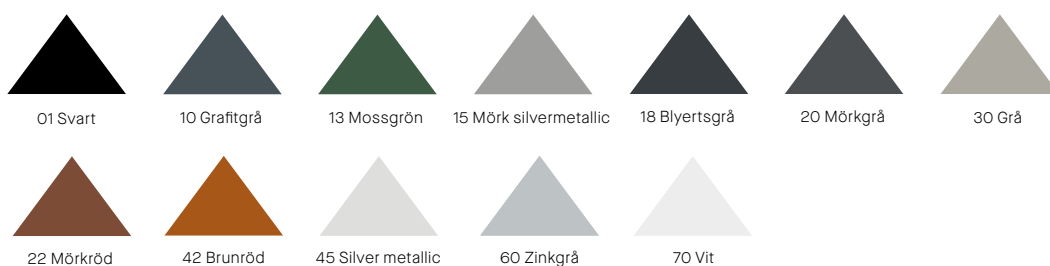

Produktprogram för kulörer på olika beläggningar, i stål och aluminium.

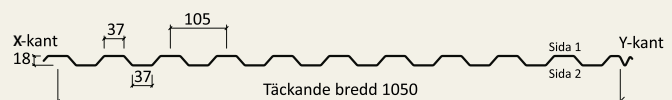
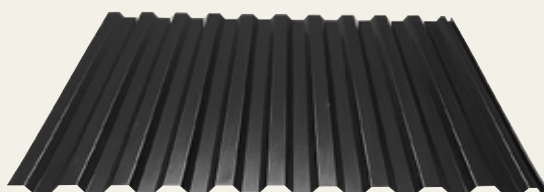

**Material:** Stål | **Kulörer, beläggning och tillval:** Se Plannjas produktprogram | **Minsta taklutning:** 5,7 grader  
**Tjocklek:** 0,6 mm | **Vikt/m<sup>2</sup>:** 5,5 kg | **Längd:** 1,5-10,0 m  
**Tjocklek:** 0,5 mm | **Vikt/m<sup>2</sup>:** 4,6 kg | **Längd:** 1,5-10,0 m



# Plannja Sinus 18 & 51



Bild: Tak och fasad med Plannja Sinus 18, 01 Svart.

Den sinusformade plåtprofilen är både attraktiv och mångsidig, lämplig för både tak och fasad på kommersiella byggnader såväl som den privata villan. Dess böljande design gör den efterfrågad interiört och exteriört som extra komplement för att höja den estetiska nivån på olika typer av projekt. Allt från innerväggar till bardiskar eller utvändiga plank och vindskydd. Kombinationen av Sinus med andra material, höjer uttrycket för alla typer av projekt. Den vågiga profilen är ett populärt val bland arkitekter och villaägare för dess moderna och unika uttryck.

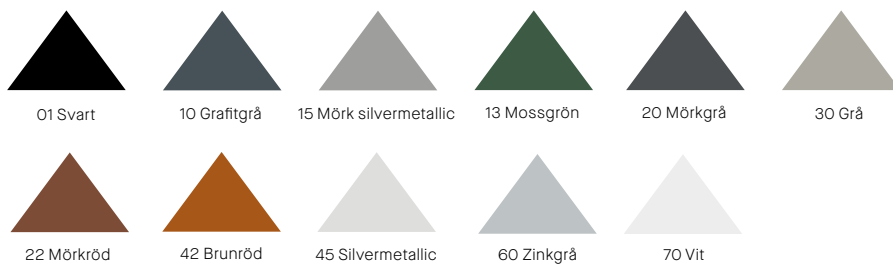

Produktprogram för kulörer på olika beläggningar, i stål och aluminium.

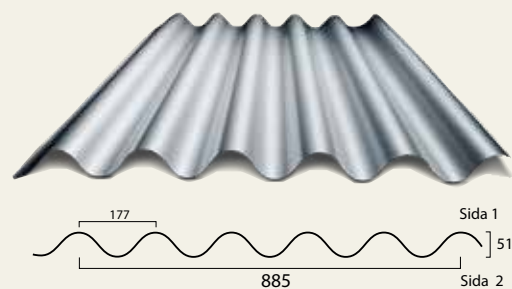
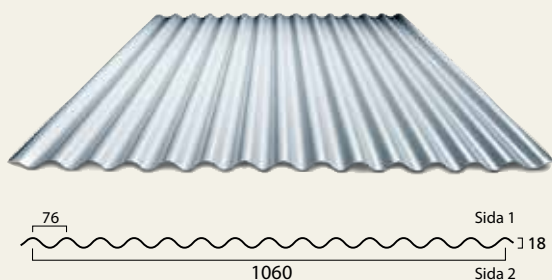

**Material:** Stål | **Kulörer, beläggning och tillval:** Se Plannjas produktprogram

**Plannja Sinus 18** | **Tjocklek:** 0,5 och 0,6 mm | **Vikt/m<sup>2</sup>:** 4,6 kg och 5,5 kg | **Längd:** 1,5-8,0 m | **Minsta taklutning:** 14 grader. 10-14 grader med dubbelt sidöverlapp och tätning i änd- och sidöverlapp. Detta ger en täckande bredd av 984 mm mot normala 1060 mm.

**Plannja Sinus 51** | **Tjocklek:** 0,6 mm | **Vikt/m<sup>2</sup>:** 6,8 kg | **Längd:** 1,5-8,0 m | **Minsta taklutning:** 10 grader

## PLANNJA 19R

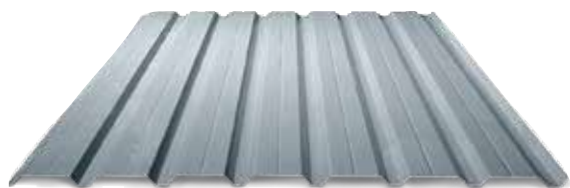

**Material:** Stål  
**Tjocklek:** 0,5 mm  
**Vikt/m<sup>2</sup>:** 4,4 kg  
**Längd:** 1,5-8,5 m  
**Kulörer, beläggning och tillval:** Se Plannjas produktprogram

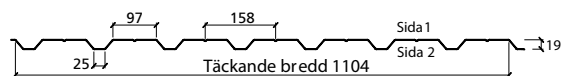

## PLANNJA 35



**Material:** Stål  
**Tjocklek:** 0,5 och 0,6 mm  
**Vikt/m<sup>2</sup>:** 4,8 kg och 5,8 kg  
**Längd:** 1,5-8,0 m  
**Kulörer, beläggning och tillval:** Se Plannjas produktprogram

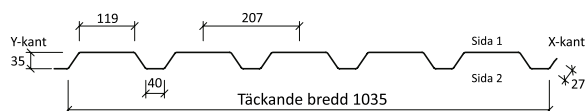

## PLANNJA 45



**Material:** Stål  
**Tjocklek:** 0,5 och 0,6 mm  
**Vikt/m<sup>2</sup>:** 5,5 kg och 6,5 kg  
**Längd:** 1,5-12,0 m  
**Minsta taklutning med tätning:** 5,7 grader  
**Minsta taklutning utan tätning:** 14 grader  
**Kulörer, beläggning och tillval:** Se Plannjas produktprogram

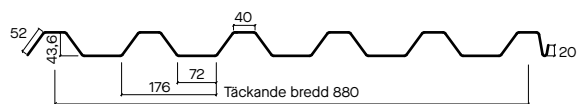

Variant med intryckt rilla 1,5 mm på varje profiltopp.



Produktprogram  
för kulörer på olika  
beläggningar, i stål  
och aluminium.



## PLANNJA T70

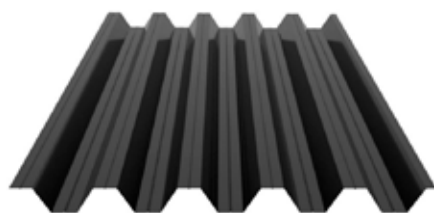

**Material:** Stål  
**Tjocklek:** 0,7, 0,8 och 1,0 mm  
**Vikt/m<sup>2</sup>:** 8,9 kg, 10,1 kg och 12,7 kg  
**Längd:** 0,8-12,5 m  
**Minsta taklutning med tätning:** 5,7 grader  
**Minsta taklutning utan tätning:** 14 grader  
**Kulörer, beläggning och tillval:** Se Plannjas produktprogram

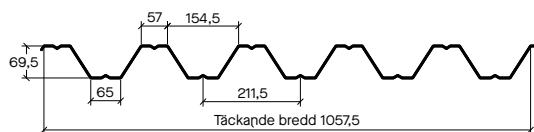

## PLANNJA T130M



**Material:** Stål  
**Tjocklek:** 0,7, 0,8, 1,0 och 1,2 mm  
**Vikt/m<sup>2</sup>:** 8,9, 10,1, 11,4, 12,7 och 15,2 kg  
**Längd:** 0,8-12,5 m  
**Kulörer, beläggning och tillval:** Se Plannjas produktprogram

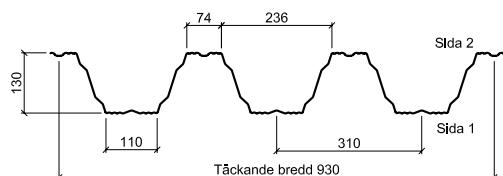

## PLANNJA COMBIDECK 45



**Material:** Stål  
**Tjocklek:** 0,85 mm  
**Vikt/m<sup>2</sup>:** 8,9 kg  
**Längd:** 1,6-12,5 m  
**Kulörer, beläggning och tillval:** Se Plannjas produktprogram  
Tättningslist, skruv och formsida i stålplåt finns som tillbehör.  
Typgodkänd enligt Boverkets konstruktionsregler: "Allmänna regler för bärande konstruktioner kap 2 och 3 samt Stålkonstruktioner kap 8".

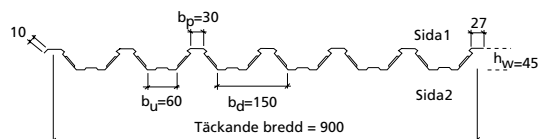

# Aluminium





### **Profilerad aluminium för tak och fasad**

Regn och fukt i kustnära miljöer, i storstäder och nära industrier kan innehålla salter eller sura föroreningar med lågt pH-värde. I sådana miljöer utsätts tak och väggar för stora påfrestningar i form av korrosion. Planngas tak- och väggprofiler i aluminium har enastående hårdighet mot salt och sura oxider och är därför ett utmärkt val för tak och väggar i aggressiva miljöer.

Om en repa eller annan skada uppstår i aluminiumplåten bildas omedelbart ett nytt oxidskikt på den blottade ytan. Det innebär att aluminium faktiskt självläker och alltid skyddar lika bra mot korrosiva angrepp – oavsett om plåten är skyddslackad eller inte.

# Plannja Trend 475





Bild: Plannja Trend 475, 45 Silvermetallic.

Plannja Trend Aluminium är en profil i nordisk design som passar bra i saltstänkta och korrosiva miljöer. Dold infästning och klickfunktion gör taket enkelt att lägga. Beslagspaketet gör att du på ett smidigt sätt får ett komplett tak som ger ett fantastiskt linjespel över ditt hus.

Plannja Trend Aluminium finns i ett flertal kulörer som matchas ihop med vår takavattning i aluminium.

Produktprogram för kulörer på olika beläggningar, i stål och aluminium.

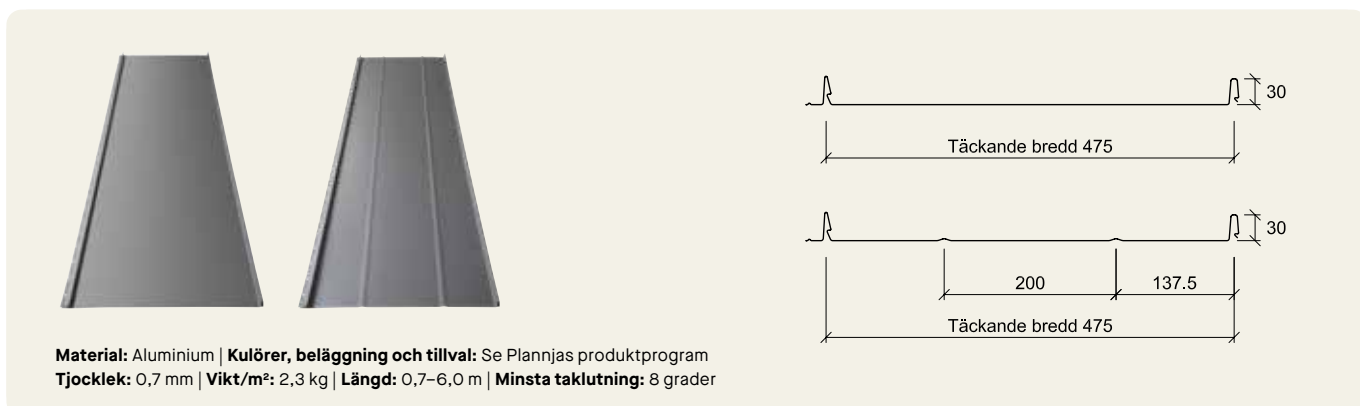

**Material:** Aluminium | **Kulörer, beläggning och tillval:** Se Plannjas produktprogram  
**Tjocklek:** 0,7 mm | **Vikt/m<sup>2</sup>:** 2,3 kg | **Längd:** 0,7–6,0 m | **Minsta taklutning:** 8 grader

◀ Bild: Plannja Trend 475, 01 Svart.

## PLANNJA ROYAL



**Material:** Aluminum  
**Tjocklek:** 0,6 mm  
**Vikt/m<sup>2</sup>:** 2,0 kg  
**Minsta taklutning:** 14 grader  
**Kulörer, beläggning och tillval:** Se Plannjas produktprogram

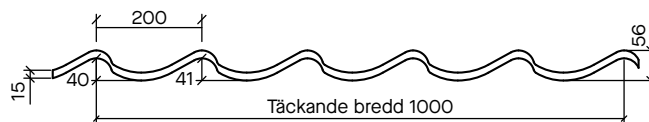

## PLANNJA REGENT



**Material:** Aluminum  
**Tjocklek:** 0,6 mm  
**Vikt/m<sup>2</sup>:** 1,9 kg  
**Minsta taklutning:** 14 grader  
**Kulörer, beläggning och tillval:** Se Plannjas produktprogram

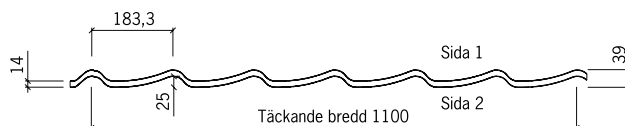

## PLANNJA PANNPLÅT



**Material:** Aluminum  
**Tjocklek:** 0,7 mm  
**Vikt/m<sup>2</sup>:** 2,3 kg  
**Minsta taklutning:** 10 grader  
**Längd:** 1,5–8,0 m.  
**Kulörer, beläggning och tillval:** Se Plannjas produktprogram

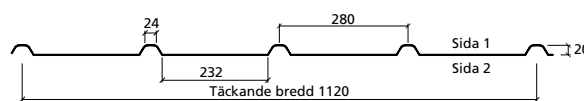

## PLANNJA 20-75



**Material:** Aluminum  
**Tjocklek:** 0,5 mm  
**Vikt/m<sup>2</sup>:** 1,8 kg  
**Längd:** 1,5-10,0 m  
**Minsta taklutning med tätning:** 5,7 grader  
**Minsta taklutning utan tätning:** 14 grader  
**Kulörer, beläggning och tillval:** Se Plannjas produktprogram

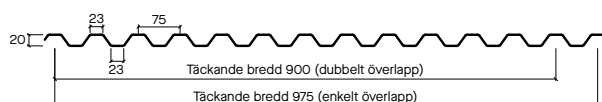



## PLANNJA 20-105



**Material:** Aluminum  
**Tjocklek:** 0,7 mm  
**Vikt/m<sup>2</sup>:** 2,1 kg  
**Längd:** 1,5-10,0 m  
**Minsta taklutning med tätning:** 5,7 grader  
**Minsta taklutning utan tätning:** 14 grader  
**Kulörer, beläggning och tillval:** Se Plannjas produktprogram

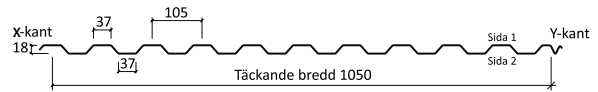

## PLANNJA SINUS 18



**Material:** Aluminum  
**Tjocklek:** 0,5, 0,7 och 1,0 mm  
**Vikt/m<sup>2</sup>:** 1,6 kg, 2,3 kg and 3,1 kg  
**Längd:** 1,5-8,0 m  
**Minsta taklutning:** 10 grader  
**Kulörer, beläggning och tillval:** Se Plannjas produktprogram

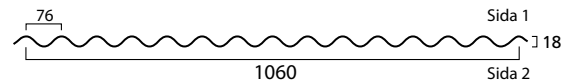

## PLANNJA SINUS 51



**Material:** Aluminum  
**Tjocklek:** 1,0 mm  
**Vikt/m<sup>2</sup>:** 3,7 kg  
**Längd:** 1,5-8,0 m  
**Minsta taklutning:** 10 grader  
**Kulörer, beläggning och tillval:** Se Plannjas produktprogram

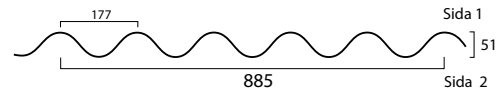

## PLANNJA 19R



**Material:** Aluminum  
**Tjocklek:** 0,7 mm  
**Vikt/m<sup>2</sup>:** 2,3 kg  
**Längd:** 1,5-8,5 m  
**Kulörer, beläggning och tillval:** Se Plannjas produktprogram

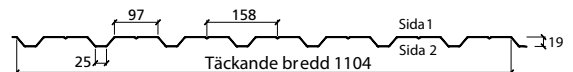

## PLANNJA 35



**Material:** Aluminum  
**Tjocklek:** 0,7 mm  
**Vikt/m<sup>2</sup>:** 2,3 kg  
**Längd:** 1,5-8,0 m  
**Kulörer, beläggning och tillval:** Se Plannjas produktprogram

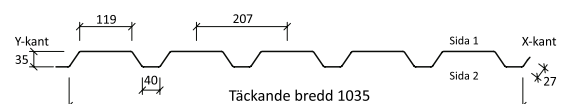

# Entrétak

Nyhet!





Bild: Entrétak Classic 2000×955 i Silvermetallic.

Entrétak i en estetiskt tilltalande designlösning med variation i storlek och utformning. Det innovativa upphängningssystemet gör monteringen enkel, samtidigt som det ger taket förmågan att klara av hög belastning. Dessutom är entrétaken tillverkade av material som säkerställer en lång livslängd med minimalt underhållsbehov. Med snabb och smidig montering sparar du både tid och pengar jämfört med att bygga entrétaket från grunden.

### Standard eller måttbeställd?

Vi erbjuder flexibilitet och valfrihet. Du kan välja mellan standardmodeller, som är utformade för att passa de vanligaste behoven. Men vi förstår att varje situation är unik, och därför erbjuder vi också möjligheten att måttbeställa. Det betyder att vi kan skapa en lösning som är exakt anpassad efter dina specifika behov och krav. Oavsett om du väljer en standardmodell eller går för en måttanpassad produkt, kan du vara säker på att du får högkvalitativa och pålitliga produkter.



Besök Plannjas hemsida, för att se vårt nya sortiment.

Plannjas entrétak tillverkas av Designtak AB, det senaste tillskottet till Plannja och vår strävan att kunna erbjuda kompletta taklösningar.

- Handbyggda entrétak i lättviktskonstruktion och underhållsfri plåt
- Entrétak av säkerhetsglas för alla snözoner i Sverige
- 10 års garanti på egentillverkade produkter
- Unik och enkel montering

◀ Bild: Entrétak Classic 2500×955 i Silvermetallic.

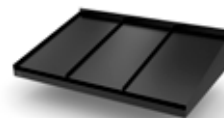

Classic

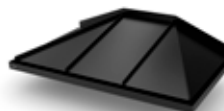

Hipped

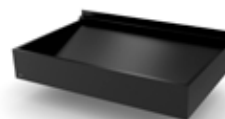

Box Classic

### Easy Collection



Flat



Bold Small

# Takavvattning





### **Välj Plannjakvalitet!**

Under benämningen takavvattning har Plannja samlat allt du behöver i form av hängrännor, stuprör, rännkrokar och innovativa tillbehör. Det ger en trygg lösning som minimerar risken för vatten- och fuktangrepp på fasader, sockel och grund. Bara ett lätt regn om en millimeter nederbörd per timme på 100 kvadratmeter tak, innebär 500 liter vatten under fem timmar. Ett skyfall med 50 millimeter regn motsvarar 5 000 liter.

### **Säker funktion och inramande estetik**

Men takavvattning handlar inte bara om att leda bort regn- och smältvatten. Det handlar också om att ge fasaden en vacker inramning. Till exempel genom att utnyttja kulöraccenter på hängrännor och stuprör. Eller låta rännor tillverkade i silvermetallic få glänsa på ditt hus. På Plannja tillverkar vi produkterna i varmförzinkad stål och aluminium. Produkterna finns i ett flertal kulörer samt i ZinkMagnesium eller klassisk koppar. Hos din återförsäljare får du hjälp med att skraddarsy en lösning som pryder och skyddar dina byggnader.

# Takavvattning med lång livslängd

Vatten är hårt, en envis droppe kan urholka en sten. Plannja tillverkar takavvattning av varmförzinkat stål, aluminium, zinkmagnesium och koppar. För att ytterligare förlänga produkternas livslängd är stålplåten belagd med ett dubbelsidigt färgskikt av GreenCoat PRO RWS samt GreenCoat PRO RWS BT och aluminiumplåten med Hard Coat Glossy RWS.

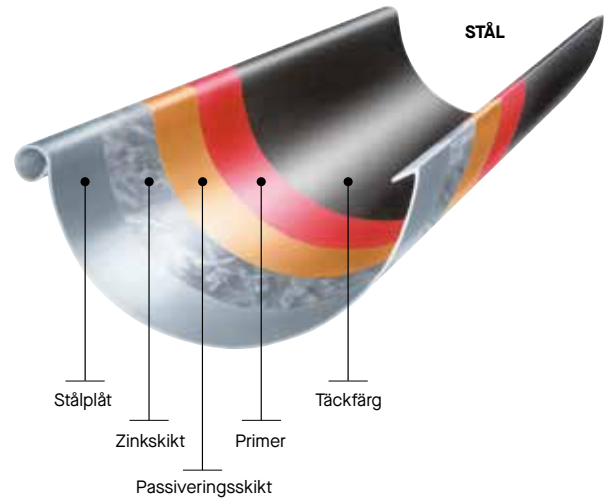

## Komplett byggsats för helhetslösningar

Plannja Takavvattning omfattar ett komplett sortiment med allt du behöver för en effektiv takavvattning. Många komponenter finns i flera olika utföranden för att passa vitt skilda förutsättningar och estetiska önskemål. Hos din bygghandlare finns takavvattningsexperter, som gärna delar med sig av

kunskaperna om vårt sortiment. Här får du goda råd efter de förutsättningar som gäller för ditt hus. I butiken får du också hjälp att skräddarsy en komplett och perfekt byggsats.

### DETALJER SOM HÅLLER I VÅTT OCH TORRT

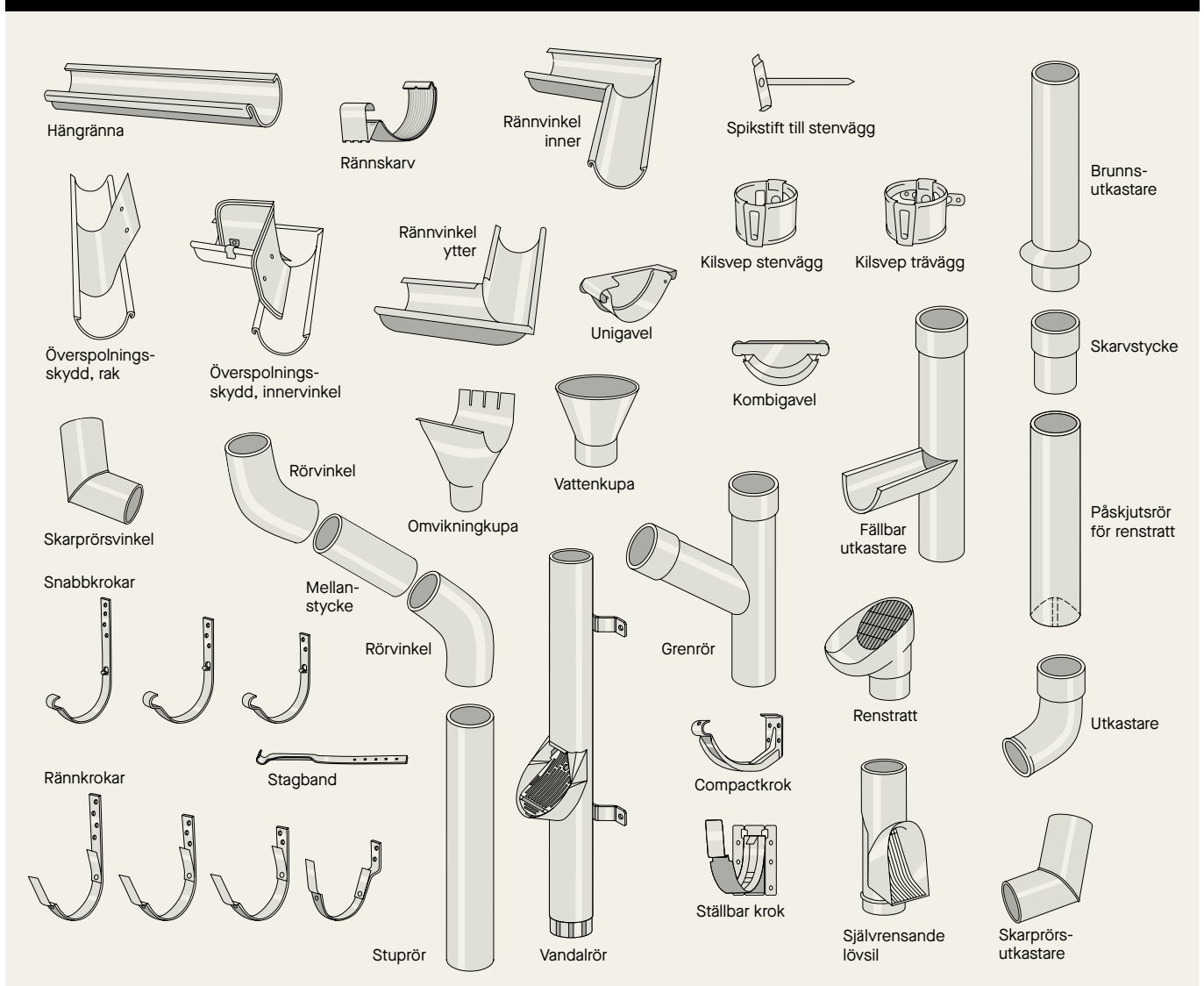

# Utseende, kulörer och material

Takavvattning handlar inte bara om att leda bort regn- och smältvatten från huset. Det handlar också om att ge fasaden en vacker inramning. Till exempel genom att utnyttja kulöraccenter på hängrännor och stuprör, välja mellan standard- tradition och squaresystem. Hos din återförsäljare får du hjälp med att skraddarsy en lösning som pryder och skyddar dina byggnader.

Plannja Takavvattning i en mattsvart kulör som matchar taken – en välkommen nyhet för husägare, byggare och arkitekter som har höga estetiska krav.

Ditt val av material påverkar livslängden. Till exempel i miljöer med hög salthalt är takavvattning i aluminium ett bättre val.

Produktprogram för kulörer på olika beläggningar, i stål och aluminium.



## Valfri kulör

Hittar du inte din favorit bland våra standardkulörer? Du kan nu beställa vår takavvattning i valfri RAL- eller NCS-kulör samt välja mellan glans 20 eller 40.



## Nyhet! Plannja Square

Upptäck nya Plannja Square: Vår fyrkantiga hängränna i ny design, nu även med tillhörande rör i samma utförande. Håll utkik på Plannjas hemsida och sociala kanaler för mer information om när produkterna lanseras.



### KULÖRER STÅL & ALUMINIUM

**A** = kulör i aluminium



01 Svart



45 Silvermetallic



80 Vit



15 Mörk silvermetallic



18 Blyertsgrå



20 Mörkgrå



22 Mörkröd



42 Brunröd



56 Mörkbrun



8701 Svart matt



ZinkMagnesium



Koppar

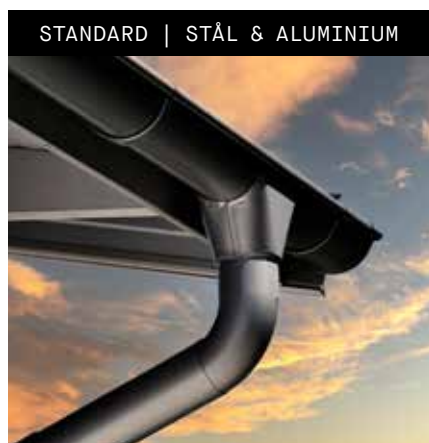

STANDARD | STÅL & ALUMINIUM



TRADITION | STÅL



SQUARE | STÅL

# Kulörprogram



Med Plannjas breda kulörprogram kan alla skapa en behaglig kontrastverkan utifrån arkitekturen och den omgivande naturens färgskalor. Kulörerna knyter an till naturens klassiska element av jord, vatten, luft och eld. Plannjas kulörer får extra lång hållbarhet med våra beläggningar, Hard Coat, GreenCoat Pro BT, GreenCoat Crown BT och GreenCoat Mica BT.



# Naturens färgskalor

## GREENCOAT PRO BT | KULÖRER



01 Svart

15 Mörk Silvermetallic

20 Mörkgrå



30 Grå

33 Ärggrön

34 Djurgårdsgrün



42 Brunröd

45 Silvermetallic

60 Zinkgrå

## GREENCOAT MICA BT | PLANNJA ARCTIC | KULÖRER



01 Svart

10 Grafitgrå

18 Blyertsgrå



20 Mörkgrå

22 Mörkröd

42 Brunröd



60 Zinkgrå

## GREENCOAT CROWN BT | KULÖRER



01 Svart

42 Brunröd

## HARD COAT | KULÖRER



01 Svart

10 Grafitgrå

13 Mossgrön



15 Mörk Silvermetallic

20 Mörkgrå

22 Mörkröd



30 Grå

42 Brunröd

45 Silvermetallic



60 Zinkgrå

70 Vit

90 Varmvit

## POLYESTER | KULÖRER



9005 Svart

9010 Vit

3009 Röd



Produktprogram för kulörer på olika beläggningar, i stål och aluminium.

Kulöriillustrationer i våra trycksaker är att betrakta som vägledande. Begär plåtprover för korrekt kulöråtergivning.

# Miljö och kvalitet

Skapa nya intryck. Eller uttryck? I över 50 år har Plannja förfinat stål och aluminium för taklösningar och takdetaljer anpassade för vårt nordiska klimat, en trygghet i många generationer, 100 % återvinningsbart. Teknisk utveckling går hand i hand med snygg design, vi har ett stort utbud av profiler och mängder av kulörer.



Våra  
garantier  
hittar du på  
[plannja.se](https://plannja.se)

# Hela Nordens tak

## Totalekonomi

Att inte se om sitt tak är en dyr historia. Ofta upptäcks läckage först när skador redan har uppstått på den underliggande konstruktionen. På Plannja vet vi att taket är en viktig parameter för husets funktionella, estetiska och ekonomiska värde. Ett kvalitetssäkrat tak från Plannja, är konstruerat för att vara lätt att transportera och enkelt att lägga. I begreppet totalekonomi finns bland annat aspekter som mängden förarbete, antal hantverkstimmar och framtida underhåll. Med detta tankesätt kan man lätt räkna hem Plannja.

## Miljö och design

Plannja är ett svenskt företag med produktion i Sverige och där merparten av Plannjas stålprodukter är tillverkade av premiummaterial GreenCoat®, Nordiskt färgbelagt kvalitetsstål. Stål och aluminium är ett 100 % återvinningsbart material som behåller sina egenskaper för evigt. Stålbaserade produkter har ofta längre teknisk livstid än själva byggnaden och kan därför återanvändas i framtida byggnader. Ur ett livscykelperspektiv är det därför en stor tillgång i ett hållbart samhällsbyggande. Stål har även många andra fördelar såsom dess låga vikt eller att det är ett material som kräver minimalt med underhåll. Designmässigt är det inget annat byggmaterial som rymmer en sådan variationsrikedom som just plåt, i händerna på en skicklig plåtslagare kan det ta oräkneliga uttryck.

## Garantier

Inget lämnas åt slumpen, alla produkter ska klara av den faktiska verkligheten och det tuffa nordiska klimatet. Plannjas garantier täcker både tekniska och estetiska krav såsom genomrostning, kulörbeständighet och färgavflagnig. Gällande garantier beror på material och vilken ytbeläggning produkten har.

## Stål eller aluminium

Plannjas tak består av en kärna av varmförzinkat stål eller av aluminium. Därtill ett flertal skyddande skikt och beläggningar som gör Plannja till ett i stort sett underhållsfritt alternativ. Plannjatakets låga vikt är skonsam både för den som lägger och för själva takkonstruktionen. Ett betongpannetak väger tio gånger mer än Plannjas plåttak och 20 gånger mer än våra aluminiumtak.

## Olika beläggningar

Plannjas beläggningar är väldigt viktiga. Inte bara för att de ger dig ett brett utbud av kulörer att välja mellan, utan också för att beläggningarna ger ett långt och beständigt skydd för plåten.

## Hard Coat

Ett tak ska motstå snö, is och hällregn. Även sotarens kängor och brännande sol. Vår ytbeläggning Hard Coat är utvecklad med detta

i åtanke och har därför blivit ett kvalitetsbegrepp inom byggindustrin. Hard Coat är polyesterbaserad med unika tillsatser som ger en mycket hård och reptålig yta. Trots hårdheten är Hard Coat följsam och klarar eventuella rörelser i takplåten. Plannja Takavvattnig i aluminium har en blank variant kallad Hard Coat Glossy.

## GreenCoat BT

GreenCoat BT (Biobaserad teknologi) är en ny generation lackerad stålplåt. Konceptet är patenterat för organisk ytbeläggning. En betydande del av de konventionella lösningsmedlen har ersatts med förnybara lösningsmedel som framställs av naturliga oljor. Ur miljösynpunkt är GreenCoat BT fördelaktigt och leder till mindre belastning av koldioxid på vår atmosfär. Beläggningen är dessutom den enda kromatfria produkten som är utvecklade för nordiska förhållanden och finns i flera olika utföranden såsom GreenCoat Pro BT, Pro BT Glossy, Crown BT och Mica BT.

## Polyester

Polyester är ett standardiserat och ekonomiskt färgsystem med goda egenskaper för glans och kulörhållning. Beläggningen utgörs av två skikt med en total tjocklek på 25 my och är anpassat för profiler på tak och fasad.

## Ytbehandling

Plannjas produkter finns i olika ytbehandlingar och ytstrukturer, som skapar vackra uttryck i kombination med material och kulörer. De olika egenskaperna ger dig möjlighet att förverkliga dina visioner.

## ZinkMagnesium

ZinkMagnesium är ett levande material som patineras över tid och får en mörkare nyans. Materialet har mycket goda korrosionsskyddande egenskaper tack vare sin ytbeläggning som består av ett metalliskt skikt innehållande, 3 % magnesium, 3,5 % aluminium och 93,5 % zink.

## Plannja Arctic

Plannja Arctic är en helmatt yta med en unik struktur som ger plåten ett levande uttryck, och finns i ett flertal distinkta kulörer att välja mellan. Inspirationen är hämtad från Nordens skiftande natur. Den speciella texturen gör att man med fördel kan använda Plannja Arctic i projekt där man söker nya uttryck och en mer exklusiv känsla. Ytan är reptålig och underlättar jobbet för den som ska lägga taket. Plannja Arctic är ett hållbart val. Grunden i ytan är svensk rapsolja och stålet kan återvinnas till hundra procent.

# Plåtens uppbyggnad

Plåtens uppbyggnad är olika beroende på grundmaterial och beläggningstyp.

## Stål

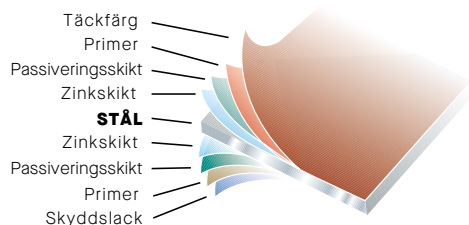

## Aluminium

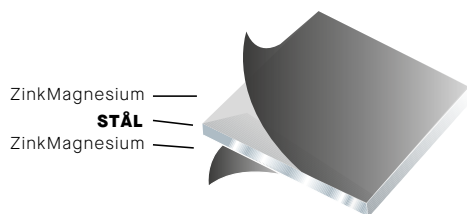
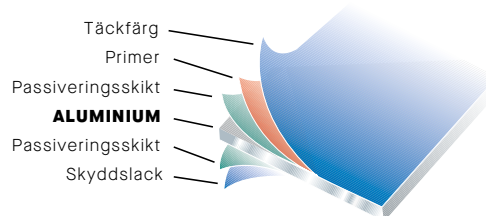

## Plannja en GreenCoat® partner

GreenCoat® är varumärket för innovativa och miljövänliga färgbelagda ställösningar för tak, fasader och regnvattensystem. GreenCoat®-produkter används i stor utsträckning inom hållbar arkitektur tack vare sitt breda utbud av färger och beläggningar med svensk rapsolja. Merparten av Plannjas stålprodukter är tillverkade av premiummaterialet GreenCoat®, Nordiskt färgbelagt kvalitetsstål, för alla klimat och en grönare livsstil.

## Plannja en del av Svensk Byggplåt

Svensk Byggplåt är en branschorganisation som aktivt arbetar för att stärka och lyfta fram plåtens unika och förträffliga fördelar som byggnadsmaterial. Vi vill göra byggplåten till det självklara valet för alla typer av byggnationer och till en given beståndsdel i det framtida samhällsbyggandet. Vi arbetar för

att fler ska upptäcka byggplåtens möjligheter och fördelar samt att den allmänna synen på byggplåt ska uppdateras. Svensk Byggplåt representeras av i stort sett alla Sveriges ledande leverantörer inom byggplåt samt Plåt & Ventföretagen, bransch- och arbetsgivarförbundet för företag inom byggplåt.

# Garantier

Plannjas takmaterial omfattas av en långvarig garanti, vilket är en skriftlig försäkran om tillförlitlighet hos vårt företag som tillverkare och leverantör av högkvalitativa produkter. Våra garantier består av två delar – den tekniska garantin och den estetiska garantin.

## Teknisk garanti

Den tekniska garantin täcker fabrikations- och materialfel. Vi garanterar att plåten inte får genomrostning som ger läckage inom garantitiden.

## Estetisk garanti

Den estetiska garantin gäller hållbarheten för produktens yttre belagda yta. Vi garanterar att färgskiktet inte flagnar eller på annat sätt sönderfaller och inte heller visa onormal kulörförändring inom garantitiden.



## Stål

Vår stålplåt är varmförzinkad – ett väl beprövat sätt att skydda materialet mot korrosion. Dessutom är plåten täckt av specialutvecklade färgbeläggningar som ger ett långt och beständigt skydd för plåten.



## Aluminium

Aluminium utmärker sig med hög motståndskraft mot salt och syror, vilket gör dem idealiska för kustnära områden eller industriområden med salt och förorenad luft. Vid repor på aluminiumytan bildas snabbt ett nytt oxidskikt, vilket ger materialet en självläkande effekt och kontinuerligt skydd mot korrosion.



## Råd om val av material och underhåll

Genom att besiktiga och underhålla Plannjas färgbelagda produkter kan du i många fall förlänga livslängden väsentligt. Besiktningar och underhåll kan du själv ansvara för. Läs mer i broschyren om Råd om val av material och underhåll.

Hållbarhet



# Om tak, plåt och hållbarhet

Plannja har tillverkat tak av stålplåt sedan 1967, tak tillverkade i Sverige och som är anpassade till Nordens kärva och skiftande väder. Vi har alltid levererat våra produkter ihop med djup kunskap om hur man får ut det mesta av dem. Därför är det ingen slump att våra tak ligger kvar i flera generationer. När de har gjort sitt eller plockas ned av andra skäl har de inte tappat sitt värde. Plåten kan återanvändas på en annan byggnad eller säljas till metallåtervinning för att åter igen bli till ett nytt tak eller en annan ny stålprodukt.

## Ett hållbart löfte

Plannjas hållbarhetslöfte är enkelt: Vi ska bidra till koldioxidneutrala byggnader. Det betyder att vi tillsammans med våra kunder ska verka för att skapa en fossilfri värdekedja hela vägen genom en byggnads livscykel. Vårt mål är att vara en föregångare inom hållbarhet för byggbranschen.

## Lång livslängd

En positiv egenskap med våra produkter är den långa livslängden. Att produkterna kan återanvändas är en annan. Ytterligare en unik egenskap är att plåten de är tillverkade av kan återvinnas till 100 procent utan att den förlorar sina värdefulla egenskaper. Alla de egenskaper som finns i materialet från början återuppstår när man omvandlar gammal plåt till ny.

## Bra för miljön

Sammantaget är våra takprodukter med tillbehör ett bra val ur miljösynpunkt. En livscykelanalys av tre olika takmaterial visar att högkvalitativa plåttak har den lägsta totala effekten på klimatet i jämförelse med andra tak.



## Fossilfritt stål

Från och med 2024 kommer Plannja att påbörja distributionen av tak- och fasadprofiler tillverkade av fossilfritt stål från SSAB. Dessa tak kommer initialt att implementeras i ett urval av pilotprojekt. Förväntningarna är höga, och år 2026 kommer vi att erbjuda tak- och fasadprodukter tillverkade av fossilfritt stål till våra kunder.



## LCA – Högekvalitativa plåttak ger låg påverkan på klimatet

Enligt en livscykelanalys av tre olika takmaterial hade högkvalitativa tak i stål klimatfördelar jämfört med andra typer av tak. Studien, som utfördes av World Steel Association (worldsteel), drog slutsatsen att de testade plåttaken (högkvalitativa tak i stål med lång livslängd) hade den lägsta totala effekten på klimatet – upp till 60% lägre än andra taktyper.

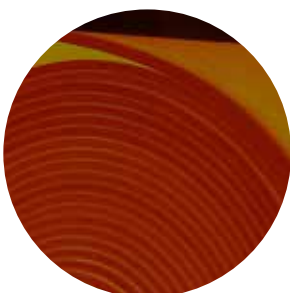

## Återvunnet stål

Under första halvåret av 2024 kommer vi att introducera takprodukter tillverkade av 100% återvunnet stål. Tack vare det återvunna stålet samt ansvarsfull förpackning och transporter kommer vi att minska koldioxidavtrycket för dessa produkter med upp till 70%.

# Tillbehör







### **Delarna som skapar helheten**

Plannja Takavattning i en mattsvart kulör som matchar taken – en välkommen nyhet för husägare, byggare och arkitekter som har höga estetiska krav. Plannja Originaltillbehör är tillverkade för att ditt tak och din takavvattning ska hålla i längden. I vårt stora sortiment hittar du allt från takprofiler och takhuvar; takstegar och gångbryggor; bleck och beslag; skruvar och tätband. Alla tillbehör är framtagna för att fungera ihop på bästa sätt. Med Plannjas Originaltillbehör får du en trygg, hållbar och designmässig helhet till ditt hus. På följande sidor hittar du ett urval av våra tillbehör. Vårt kompletta sortiment hittar du på [plannja.se](http://plannja.se)

# Bleck och beslag



Bild: Plannja Trend, 45 Silvermetallic.

Plannjas beslag är anpassade för olika taktyper och takprofiler, de skapar en genomtänkt helhet. Därutöver behöver huset både fönsterbleck och beslag för att skydda särskilt utsatta partier från naturens alla utmaningar.

Fönster- och takbeslag finns i stål. Tak- och väggbeslag finns även i aluminium och aluzink. I olika kulörer och beläggningar för att passa ditt tak. De flesta beslag finns som standard i svart och vitt. Fönsterbeslagen är förhållade för spikning c/c 100 mm.

Mer information om de olika beslagen. hittar du på Plannjas hemsida.



## Tips för montering

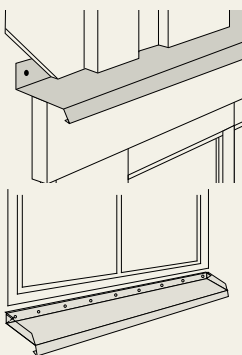

**Överbleck**  
Monteras över fönstrets omfattningsbräda (foder). Hindrar vatten att tränga in i konstruktionen. Överblecket skruvas eller spikas var 10:e cm.

**Underbleck**  
Monteras i fönsterkarmens urfrästa spår. Förhindrar vatten och snö att tränga in bakom husets fasadbeklädnad. Se alternativ nedan.

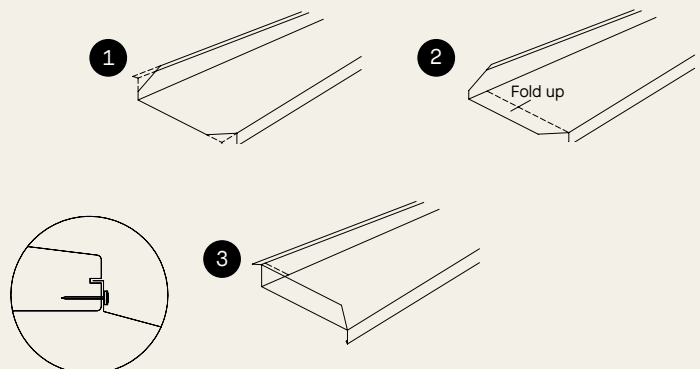

# Ventilationshuvar och avloppsluftare

Plannja tillverkar anpassade ventilationshuvar och avloppsluftare till respektive takpannor och profiler som ger en tät och estetsisk lösning för alla typer av tak. Merparten av alla tak har behov av ventilationshuvar eller avloppsluftare som avslutning ovan tak på en byggnads ventilations- eller avloppssystem. Plannja Takgenomföringar är enkla att montera och att justera till olika taklutningar då de är ställbara.

VENTILATIONSHUV TILL PLANNJA TREND 475



Ventilationshuv med ställbar överbyggnad, för taklutningar upp till 45°, komplett med underbeslag. Levereras med rör  $\varnothing$  160mm samt dimensionsförändring 160>125, isolerad med en rörskål som har kondensskydd och brandklass för köksfläkt. Godkänd för såväl imkanal (köksfläkt) som avlufts-kanal för till exempel luftsvärme-pump, frånluftsfläkt, FTX-aggregat.

AVLOPPSLUFTARE TILL PLANNJA REGAL



Avloppsluftare med ställbar överbyggnad för taklutningar upp till 45°, komplett med underbeslag och flexibel anslutningsslang för avloppsrör 75–110mm.

**Produkterna ska kompletteras med övergångsplåtar, anslutning mellan genomföringen ochnock.**



# Underlagstak

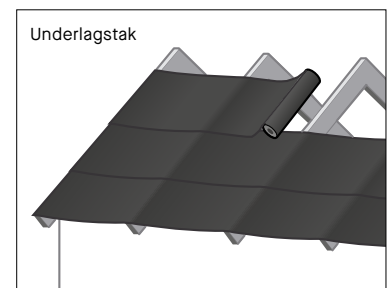
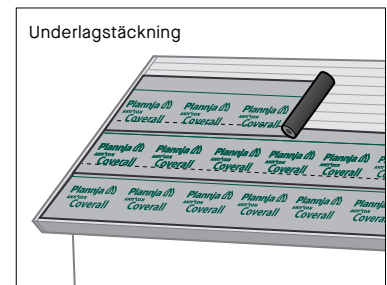

Image: Plannja Trend, 45 Silver metallic

Underlagstaket ser till att hålla takkonstruktionen och vindsutrymmet torrt även om det skulle tränga in regn- eller smältvatten under takbeläggningen. Det tar också hand om kondensvatten, som kan bildas under plåttak när det är stora temperaturskillnader mellan luften ovanför takbeläggningen och den som finns under. Produkten är lämpad som underlagstäckning under alla takmaterial och materialet fungerar även som genomtrampningskydd.

Plannja Anticon Coverall har den senaste teknologin för högpresterande underlagstäckning. En kombinationsprodukt, som kan användas både som underlagstäckning direkt på plant underlag, till exempel på råspont, och som underlagstak direkt på takstolarna.

Plannja Anticon Coverall underlagstäckning kan användas under alla Plannjas takprofiler samt bandtäckning  $\geq 10$  grader.



## Plannja Anticon Coverall med 5 funktionella lager:

Ett rivstarkt HDPE-nät för rivstyrka **1**, ett antiglidbehandlat LDPE membran för vattentätthet **2**, ett PP-nonwoven-lager för halkfrihet och fotgrepp (eller som kondensskydd vid alternativ tillämpning som underlagstak) **3**. Dessa tre lager har vidare laminerats ihop med två lager LDPE för ytterligare styrka och vattentätthet.

**Längd:** 20 | 40

**Bredd:** 1500 mm | 1500 mm

**Area/rulle:** 30 m<sup>2</sup> | 60 m<sup>2</sup>

**Vikt/rulle:** 6 kg | 12 kg

**Vikt:** 200 g/m<sup>2</sup> | 200 g/m<sup>2</sup>

Lägsta taklutning: Frihängande underlagstak 14°.

Underlagstäckning 10°, vid dold infästning 3°.

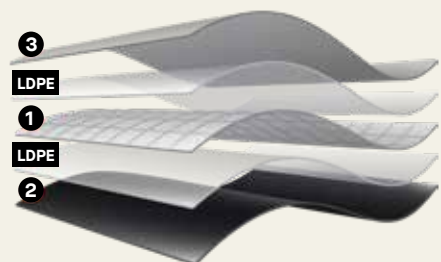





## Fasadstege

Plannjas fasadstegar är lätta att montera med enkla tillbehör. Stegpinnen är bearbetad för ett utmärkt halkskydd. Stegarna kan även förses med skyddskorg. Plannjas vajersystem, rekommenderas för kontinuerlig förankring under klättring.

## Vajersystem

Plannjas nyutvecklade vajersystem monteras till fasadstege, takstege, gångbrygga och på tak med infästningar för bandtäckning, profilerade plåttak och tätskikt. Med vår patentsökta infästning blir både montage och användande enklare. Med samma vajer och löpare längs hela gångvägen har du en kontinuerlig och stabil förankring för din personliga fallskyddsutrustning.

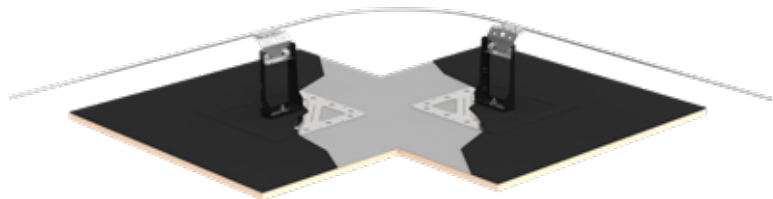

## Solpanelsfästen

Plannjas solpanelsfästen är enkla och väl anpassade för olika varianter på skenor. Fästena finns för montage på dom vanligaste takmaterialen



# Villaventilation

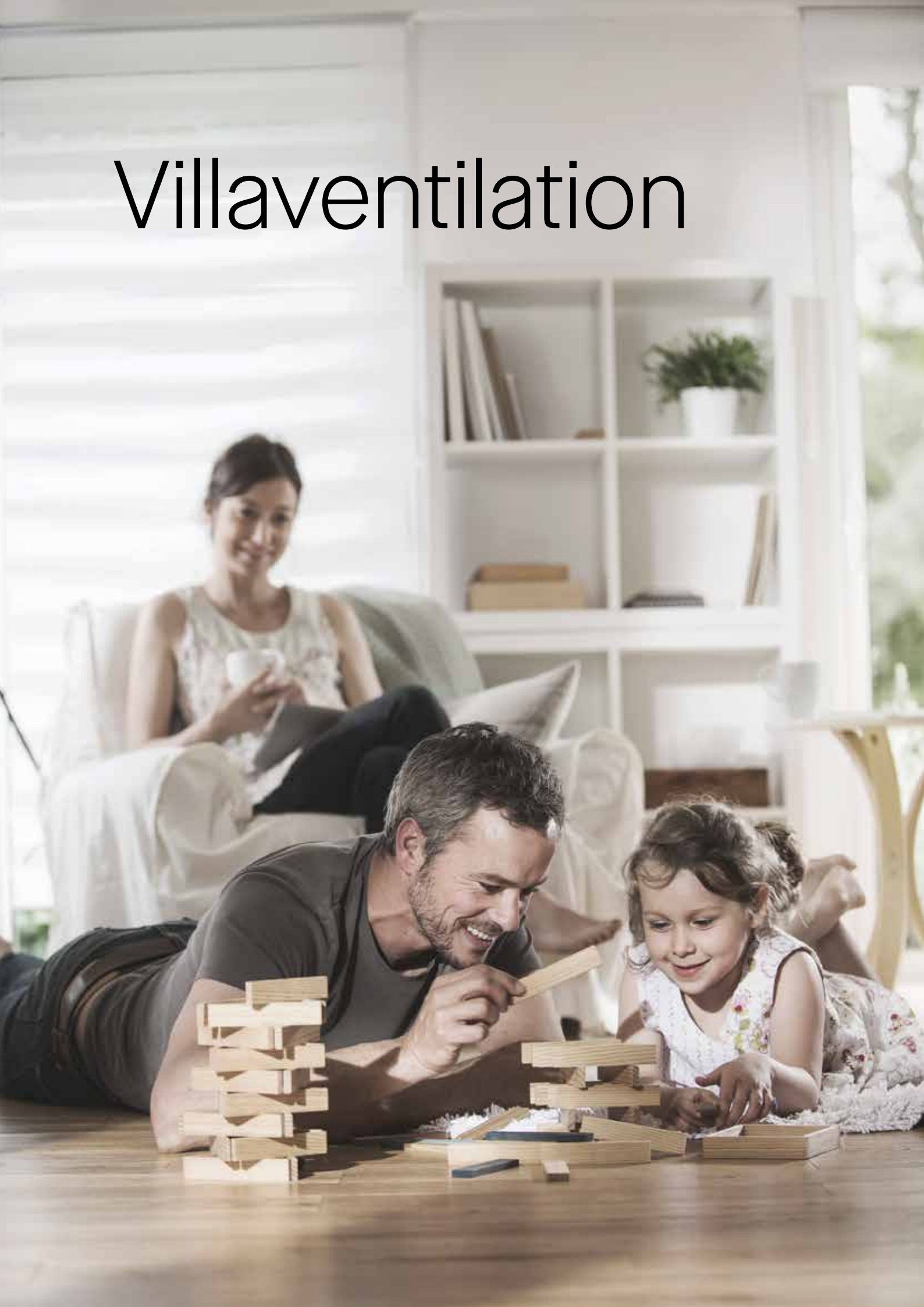



## Frisk luft inomhus

Plannja erbjuder olika typer av ventilationssystem där man använder kanaler och detaljer, som är klara för montage, för en frisk och hälsosam luft inomhus.

För att du ska ha en bra luftkvalitet i ditt hem måste du ha en fungerande ventilation. Ventilationens främsta uppgift är att tillföra frisk luft och föra bort förorenad luft. Den ska ge oss frisk luft till rätt temperatur och utan drag eller störande ljud. Den ska heller inte använda mer energi än nödvändigt. Den ska istället hushålla med energi – och spara pengar.

## Ventilationssystem

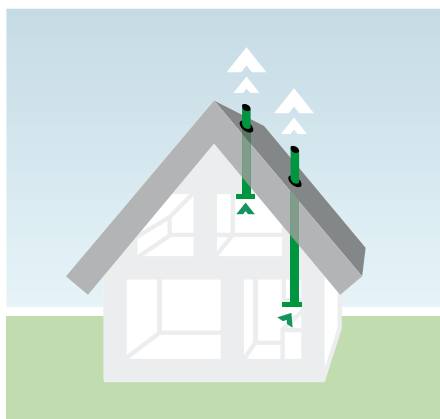

### Självdraagsventilation

Det genom tiderna vanligaste sättet att ventileras våra hus. Vi utnyttjar det faktum att varm luft stiger. Från varje utrymme som skall ventileras a kanal upp ovan tak, där den ansluts till en takhuv.

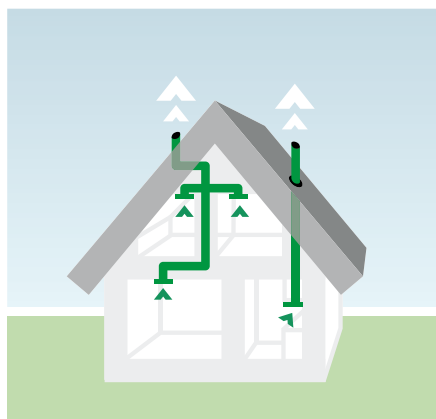

### Mekanisk frånluftsventilation

Mekanisk frånluftsventilation innebär att en fläkt suger ut den begagnade luften i huset. Den tas vanligen från utrymmen som kök, tvättstuga, badrum och toalett. Den friska uteluften tillförs genom väggventiler eller spaltventiler vid fönster.

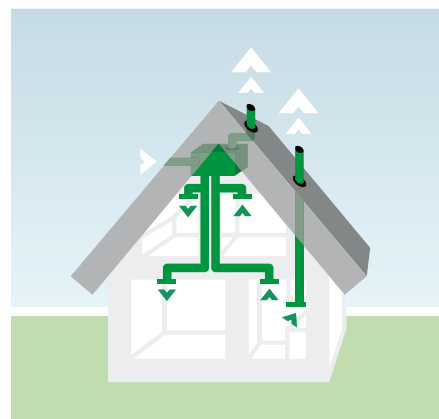

### Mekanisk till- och frånluftsventilation med värmeåtervinning

Fläktar för till- och frånluft ventilerar huset. Man låter den uppvärmda frånluften passera en värmeväxlare, där värmen överförs till den inkommande kalla uteluften.



# Montering

Plannja Villaventilation är enkel att montera. Du klarar det mesta med enkla verktyg som bågfil eller plåtsax, måttband, fil, skruvmejsel, popnittäng och bormaskin.



Montering av ventiler (don) kan ske med fästram eller direkt i röret.

## Förberedelser

Kapa rören vinkelrätt med bågfil eller plåtsax i uppmätta längder (gör avdrag för detaljernas byggmått). Slipa bort graderna på rörändarna noggrant med fil eller gradstål.

## Montering

Sätt samman lämpliga sektioner på golvet. Montering av detaljerna underlättas om man vrider detaljen samtidigt som man skjuter in den. Samtliga skarvar skall låsas med minst tre fästelement, plåtskruvar med reducerad borrhålsdjup eller trycktäta blindnitar. Trycktät blindnit används i kanaler som är avsedda att rensas. Skruvar och trycktät blindnit placeras så att de inte skadar gummitätningarna. Mer information om montering hittar du i AMA 19. Vid montering i uppvärmda utrymmen måste kanalsystemet isoleras. Se anvisningar från isoleringsföretaget. Vid takgenomföring genom yttertak används speciella beslag.



"Skruva" ihop de olika delarna i systemet.



Rören isoleras enkelt med hjälp av isolerstrumpa.

# Kanalsystem

Plannja villaventilation är ett komplett cirkulärt kanalsystem som är typgodkänt i täthetsklass D. Rör och rördetaljer är tillverkade av förzinkad plåt som sammanhålls med popnit eller skruv med reducerad borrhålsdjup.

## Tätning

En tätningssring av massivt EPDM-gummi finns på de flesta produkter. Denna gummikvalitet kännetecknas bl a av mycket god beständighet mot ozon och ultraviolettt strålning. Packningen klarar temperaturer på upp till 80°C.

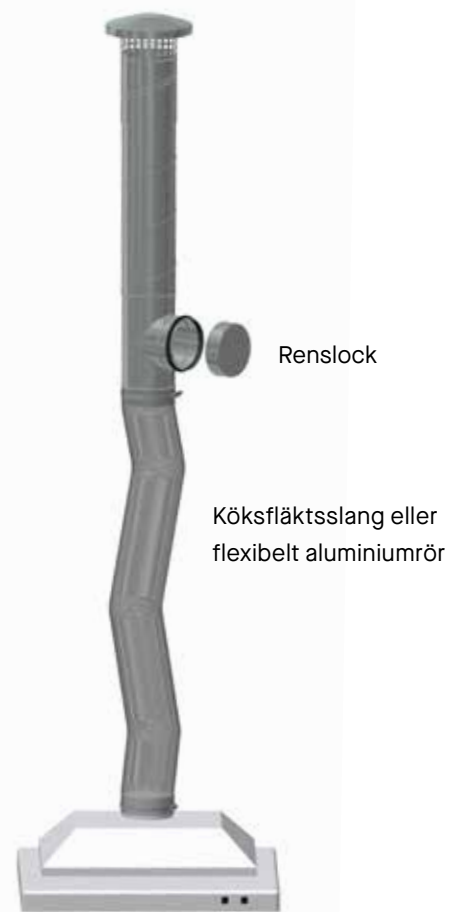

Kanalfläkt

Takhuv  
Andra typer av takhuvor finns i Plannjas sortiment.



Rör

Gavel

Nippel

Rör

T-rör

Muff

Planavstick

Rör

Böj

Dimensionsförändring

Muff

T-rör

# Byggregler

För vissa förändringar och för nybyggnation av ventilationsanläggningar krävs att bygganmälan görs till Byggnadsnämnden i din kommun. Då ventilationen är viktig för oss finns ett flertal regler för funktion och utförande (luftflöde, brandisolering, renshet osv). Nedan anges de viktigaste kraven. Vid frågor och tveksamhet kontakta sakkunnig, t ex din sotare eller ventilationskonsult, för information om vad som gäller i ditt fall.

## Köksfläkt

Kanal från köksfläkt dras alltid separat upp ovan tak. Den ska isoleras enligt brandklass EI 15. För att rensning ska kunna göras måste den förses med renslucka. Se fig. Efter böjar på mer än 45° ska ytterligare renslucka monteras.

## Kanaldragning

Kanaler i uppvärmda utrymmen ska isoleras så att kondensbildning förhindras. Som ersättning för böjar kan flexibla rör användas (FE eller AL). Vid brandklassad installation får ej flexibelt aluminiumrör (AL) användas, förutom mellan spisfläkt och rör.

## Ventiler (till- och frånluftsdon)

Placering av ventiler ska göras med tanke på att luften ska strömma genom hela rummet. Montera dem så långt ifrån varandra som möjligt.

Kanaldimensionering vid självdragsventilation  
Följande dimensioner är lämpliga att använda:

- Toalett  $\varnothing 125$
- Badrum  $\varnothing 160$
- Tvätt  $\varnothing 160$

Vid självdragsventilation ska horisontella kanaldragningar helst undvikas. Montera kanalen med en svag lutning mot takhuv.

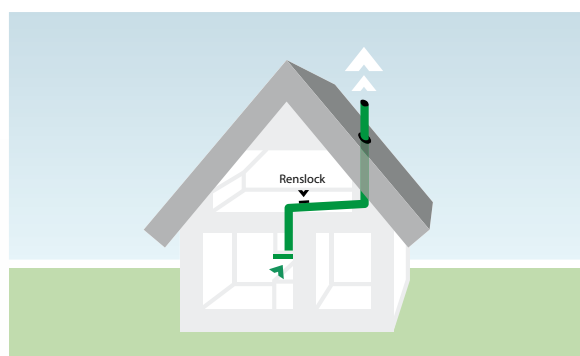



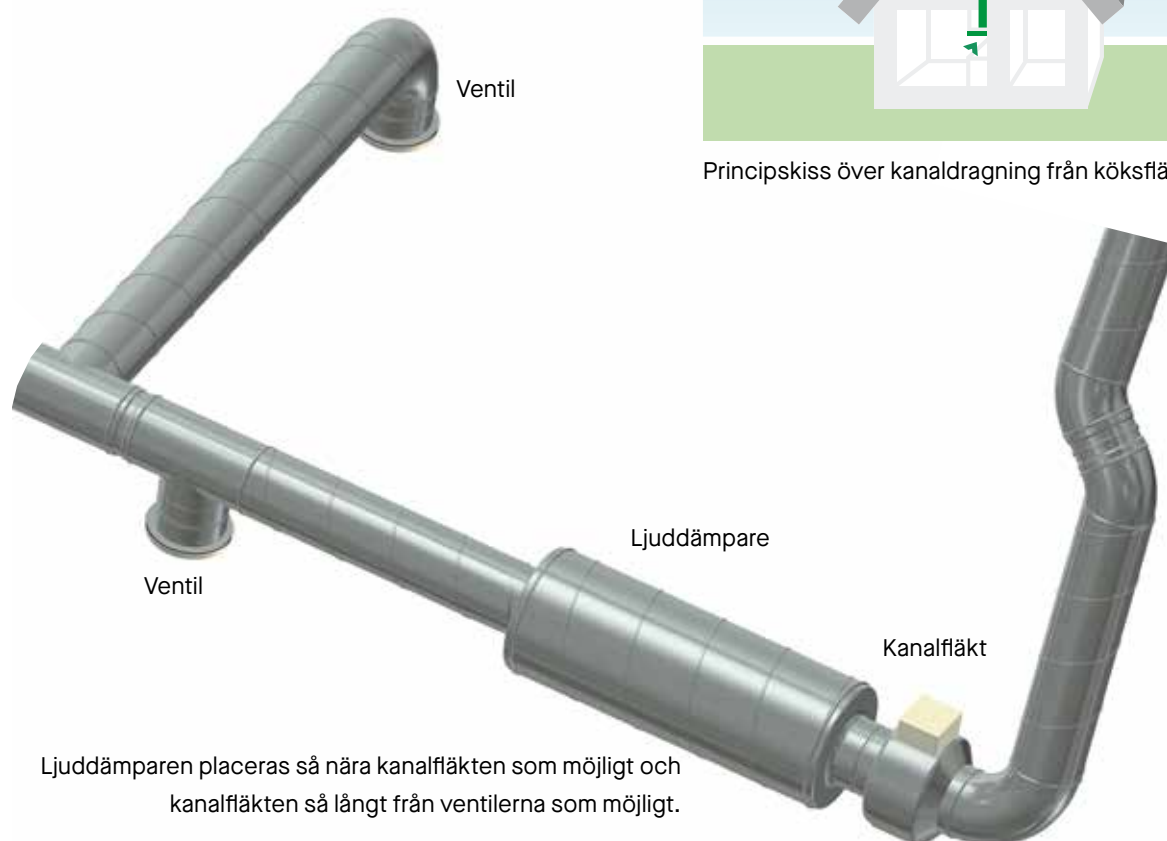







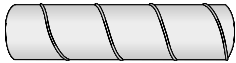
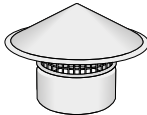









Principskiss över kanaldragning från köksfläkt.



Ljuddämparen placeras så nära kanalfläkten som möjligt och kanalfläkten så långt från ventilerna som möjligt.

# Villaventilation

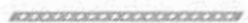
För att du ska ha en bra luftkvalitet i ditt hem måste du ha en fungerande ventilation. Ventilations främsta uppgift är att tillföra frisk luft och föra bort förorenad luft. Villaventilation finns i ett komplett system för 100, 125, 160 och 200 mm.

PRODUKTPROGRAM		TILLBEHÖR	
43BDEK Rör* 1,15 eller 3 m		43XBEZ Takhuv	
43IS Isolerstrumpa 3 m		43BDER Ljuddämpare Brandklass EI 15 0,9 m	
43BDEN Nippel*		43K Kanalfäkt	
43BDEM Muff*		43FK Upphångningsklammer Till montering av kanalfäkt	
43BDEB90 Böj 90 grader*		4333TYUL Tyristor. Används vid varv- talsreglering av kanalfäkt. Kan monteras infälld eller utanpå.	
43BDEB45 Böj 45 grader*		43301RFP Montageram	
43BDEB30 Böj 30 grader*		43301E Frånluftsdon	
43BDET T-rör*		4333FE Flexibelt metallrör	
43BDED3 Dimensionsförändring* Iskjut - iskjut		4333KFS Köksfläktsslang 1 m för anslutning mellan rör och köksfläkt	
43BDED1 Dimensionsförändring Påskjut - iskjut		4333AL Flexibelt aluminiumrör 1,5 m	
43BDEG10 Gavel, påskjut*		43UHB0720 Upphångningsband 10 m. Tjocklek 0,7 mm	
43BDEG40 Gavel, iskjut*		4333SK80160 Slangklämma 60-175 mm	
43BDEG2 Renslock. Isolerat Brandklass EI 30		43PVC50200 PVC tape, 20 m för skarvning av isolerstrumpa. Bredd 50 mm	
43BDEG1 Renslock. Oisolerat		43S1422 Väggsstos	
43BDEP Injusteringsspjäll Avstängningsspjäll			

# Köphjälp

Köphjälp innehåller det du behöver för att planera inköpet. Det är alltid klokt att du som privatperson, före köp, alltid går igenom dina planer med en fackman. Monteringsanvisningar finns som separata broschyrer och monteringsfilmer på PlannjaPlay. Mer information samt lista över Plannjas återförsäljare hittar du på [plannja.se](http://plannja.se)



# Förbered ditt takköp

Plannjas långa takpannor finns i tre standardlängder, med 3, 5 alternativt 7 modulers längd. Det är även möjligt att måttbeställa i önskad längd. Med nedanstående modulschema kan du räkna ut vad du behöver.

## MODULSCHEMA TAKPANNOR

1) Mät takets längd frånnock till takfot. Gå in i skalan på modulschemats vänstra kant och leta upp närmaste värde över din taklängd. Exempelvis, om ditt tak är 5 meter långt, och du lägger Plannja Royal, så går du in på värdet 5.30.

Följ sedan linjen fram till aktuell rad. Där ser du ett förslag till hur långa plåtar du ska lägga. Just i det här exemplet föreslår vi 2 st plåtar om 5 moduler och 1 st med 3 moduler i varje rad. Det som blir över på den översta plåten kapar du bort.

2) Antalet plåtrader bestämmer du enkelt genom att utgå från respektive takpannas täckande bredd.

### Royal/Regent

### Antal std.längder vid olika plåtlängder

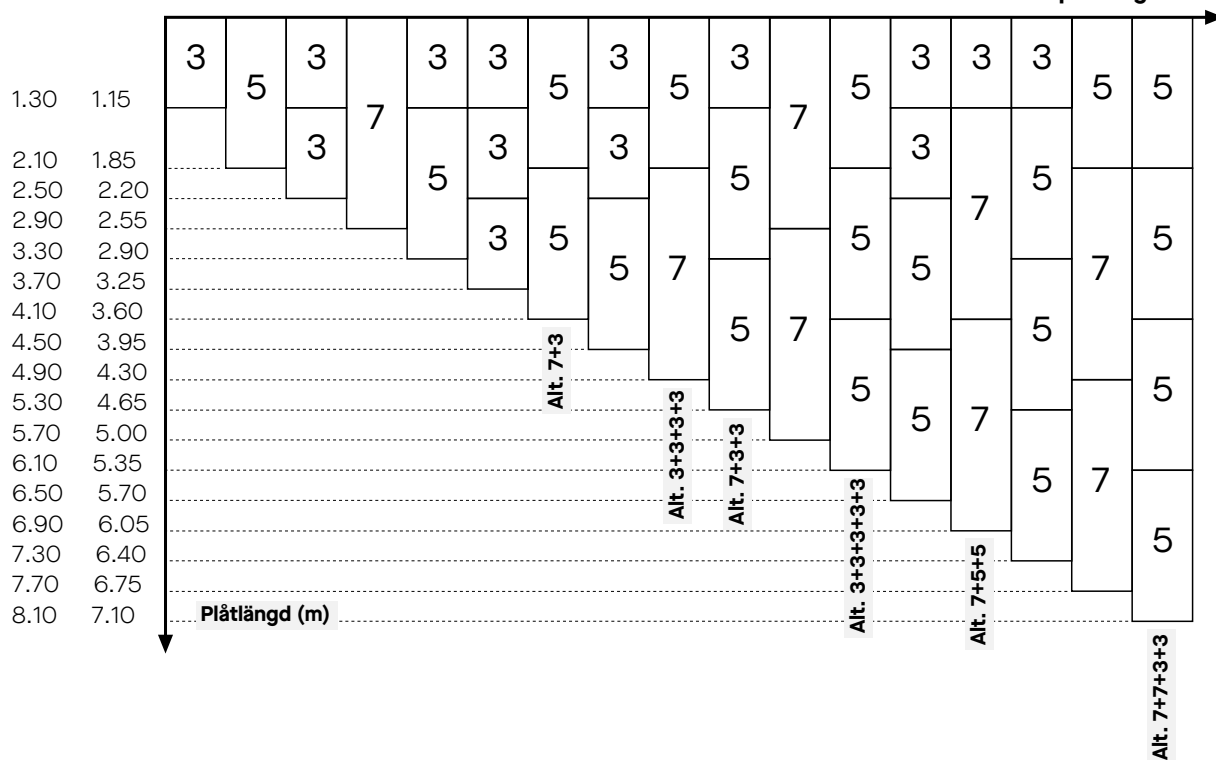

# Beräkna ditt tak

För att återförsäljaren ska kunna ge dig en offert på byggpaketet till ditt tak, krävs ett antal uppgifter och mått. Förbered ditt besök hos återförsäljaren genom att mäta upp taket. På [plannja.se](http://plannja.se), under Ladda ner, finns måttmall för takberäkning, en pdf som du kan fylla i digitalt.

## EXEMPEL PÅ TAKTYP MED MÅTT

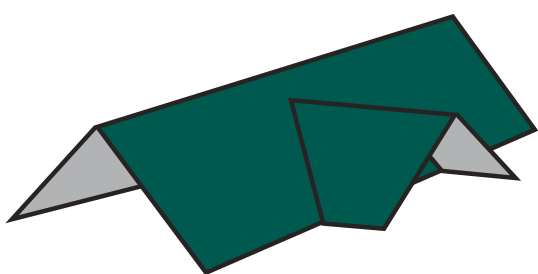

Välj din taktyp och fyll i de mått som behövs för ditt tak. Röda linjer är taklutning, fallande mått. Bokstavs-beteckningarna på takritningen visar vilka mått du ska fylla i.

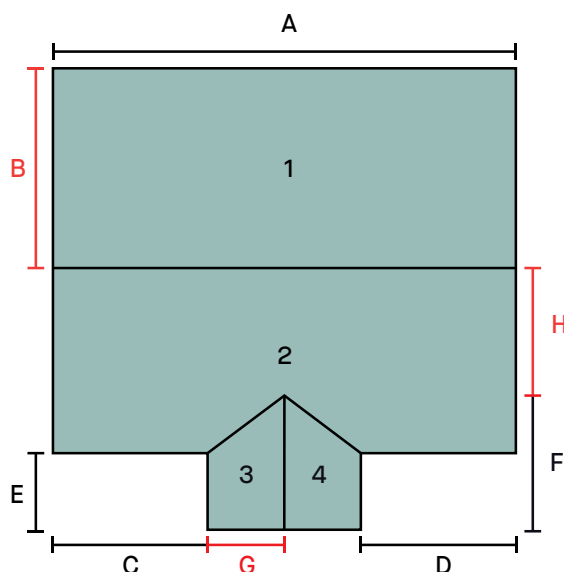

### Här kan du enkelt beräkna ditt tak

Här kan du som villaägare direkt få en kostnadsuppskattning på ett komplett takpaket innehållande takplåt, takavvattning samt tillbehör. Innan du börjar behöver du mäta ditt tak och välja en taktyp.

Taktyperna är generella och representerar de vanligast förekommande taken på villor. Finns inte din egen taktyp med bland förvalen, så väljer du en som är snarlik.

Du kan också skriva ut och spara det underlag du får och ta med det till någon av Plannjas återförsäljare. Denne kan med hjälp av beräkningens nummer ge dig en detaljerad offert som är anpassad för ditt tak.



**Mät upp taket**

Mät takets längd och bredd på varje takhalva. Om ytan är mindre än 75 m<sup>2</sup>, används rännor med bredden 100 mm och rör med diametern 75 eller 90 mm. Om ytan är 75-125 m<sup>2</sup>, används rännor med bredden 125 mm och rör med diametern 90 mm. Till ännu större ytor finns rännor med bredden 150 mm och rör med diametern 100, 110 och 120 mm.

**Antal stuprör**

Räkna med att varje stuprör klarar en rännlängd på upp till 10 meter. Hus som har valmat tak bör alltid förses med två stuprör per långsida och hängränna med bredden 125 mm. På vinkelhus placeras stuprören enligt figuren. Använd hängränna som är anpassad efter takytan.

**Dimensionering av takavvattningen**

Exempel  
L = 18 m  
B = 9 m  
A = 162 m<sup>2</sup>

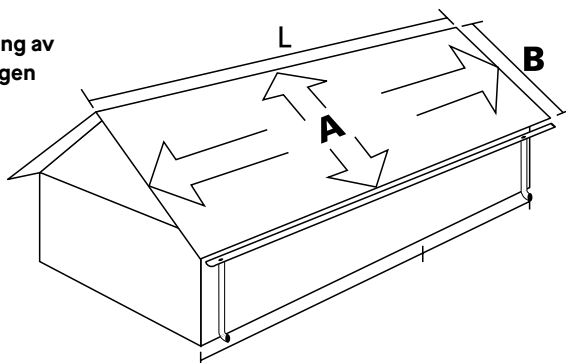

När du ska montera börjar du att mäta upp vart krokarna ska fästas, därefter monterar du krokar, hängränna och stuprör.

**Hängrännor**

Tabell				
Takarea i m <sup>2</sup> högst	≤ 75	≤ 125	≤ 200	≤ 275
Välj hängränna	100	125	150	R 125 rektangulärt*

\*Rektangulära rännor ges en tvärsnittsarea minst motsvarande halvrunda hängrännor vid samma takarea.

**Stuprör**

Tabell					
Takarea i m <sup>2</sup>	≤ 80	≤ 125	≤ 180	≤ 230	≤ 300
Välj stuprör	75	90	100	110	120

**Så här mäter du**

Vid längder upp till 10 meter räcker det med ett stuprör. Krokarna delas upp enligt **skiss 1** och märks 1,2 och så vidare. Montera första och sista kroken 10 cm från takets kant. Vid längder över 10 meter krävs 2 stuprör. Krokarna delas upp enligt **skiss 2** och märks 1-1, 2-2 och så vidare.

Montera krokarna nr 1-1 ca 30 cm från mitten och de sista krokarna ca 10 cm från takets kant. Korta krokar skruvas direkt i takfotsbrädan. Om takfotsbrädan inte är monterad i lod, kan den korta kroken bockas, eller så använder man den speciellt anpassade korta kroken för 27° taklutning eller den ställbara kroken.

**Verktyg**

Det är inga märkvärdiga verktyg som behövs för monteringen av Plannja Takavvattning; skruvdragare, gummihammare, tång, mejsel, bågfil, tumstock, snöre och krokbockningsverktyg. Krokbockningsverktyget kan du hyra hos din bygghandlare.

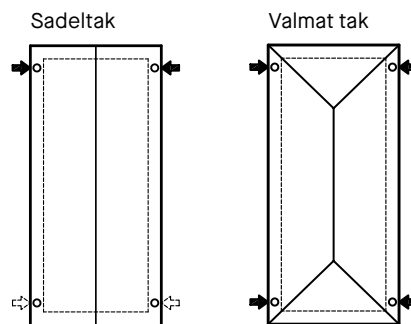

➡ Stuprörens placering  
➡

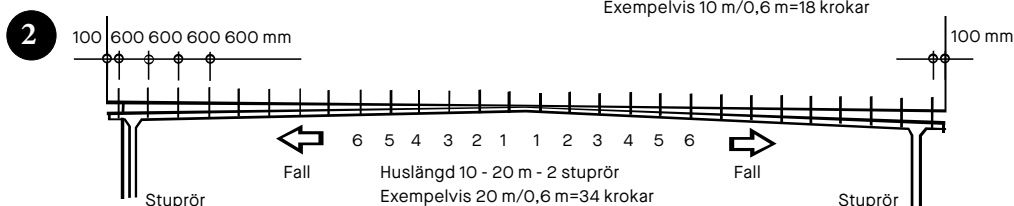
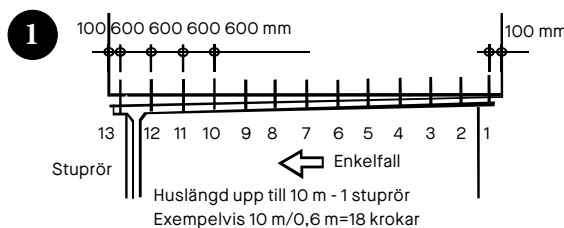
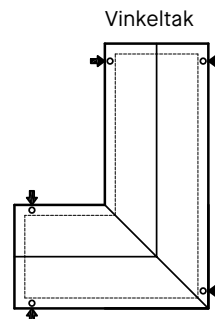



## PlannjaPlay Monteringsfilmer

Nu har vi samlat alla våra monteringsfilmer i en egen kanal – PlannjaPlay. Här kommer du att få värdefulla tips om montering av våra produkter. Filmerna beskriver på ett enkelt sätt hur du gör och vad du ska tänka på.

Du kan enkelt förflytta dig till olika avsnitt i filmerna, om du vill titta närmare på specifika detaljer. Här finns också länkar till mer information om produkterna. Det finns ingen reklam på PlannjaPlay så du kan i lugn och ro koncentrera dig på det som är viktigt.



# Inspirerande objekt



## Karin Boo Wiklander

Plannja Trend har verkligen förändrat upplevelsen av hemmet för Karin Boo Wiklander. Enligt henne finns det få takmaterial som kan matcha plåttaketets låga underhållskrav och beständighet.



PRODUKT: Plannja Trend 475



## Clara Lidström

Efter att ha haft Plannja Trend-taket på plats i flera år har Clara Lidström fått möjligheten att reflektera över sin upplevelse.



PRODUKT: Plannja Trend 475 och bandtäckning



## Cabin Stokkøya

På hög höjd, lätt dold bland träden och med en härförande utsikt över storhavet på den populära semesterön Stokkøya i Norge – här ligger ett privat semesterboende som väcker nyfikenhet.



PRODUKT: Plannja Sinus 18



## Tjurpannan, Grebbestad

Ett hus som både sticker ut och smälter in på den svenska västkusten är Tjurpannan i Grebbestad. Platsen är den största inspirationskällan, byggnaden landar lätt på marken och är varsam mot naturen.



PRODUKT: Plannja Sinus 51





**Ett telefonnummer till Plannja: 010-516 10 00.**

**[www.plannja.se](http://www.plannja.se)**

**Järnforsen, Box 143, 570 81 Järnforsen. Tel 010-516 10 00.**

Plannja ABs ledningssystem är certifierade enligt SS EN 9001 och 14001.

Uppgifterna i denna trycksak hänför sig till tiden för publicering och avser att ge en allmän vägledning vid användandet av produkten.

Reservation görs för ändringar till följd av löpande produktutveckling samt produktändringar under året. Angivna uppgifter och data får inte uppfattas som garantier utan särskild skriftlig bekräftelse.

Kulörillustrationer i våra trycksaker är att betrakta som vägledande. Begär plåtprover för korrekt kulöråtergivning.