

OpenAir™

Tillbehör och reservdelar för spjällställdon GCA, GBB och GIB

ASC.. ASK..

Översikt, funktioner och användning

I denna översikt presenteras olika tillbehör för funktionsutvidgning av spjällställdon i serien GCA, GBB och GIB samt reservdelar för spjällställdon med vridande rörelse.

Användningsexempel och erforderliga måttuppgifter återfinns i resp. monteringsinstruktion (se Dokumentnummer).

Tillbehör för spjällställdon med vridande rörelse

Typbeteckning (Best.nummer)	Benämning / Leveransomfång	Användning	
		För spjällställdonstyp	Funktion
ASK71.1 (BPZ:ASK71.1) 431926590 (M4626.1)	Slagomvandlare med konsol 	GCA..1 GBB..1 GIB..1	<ul style="list-style-type: none"> För omvandling av vridande rörelse till linjär rörelse för golv-(kanal-) montering. Kullänkar för manöverstång Ø 8 mm. Ej lämplig för GIB-ställdon om: – spjället är försett med mekaniskt stopp

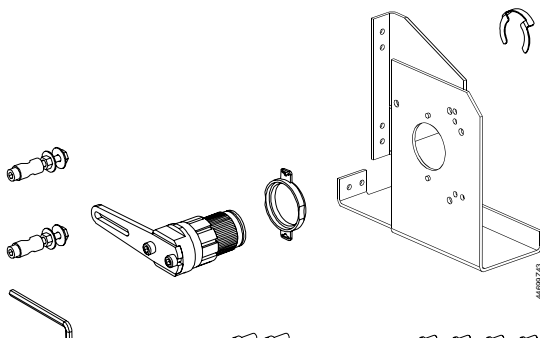
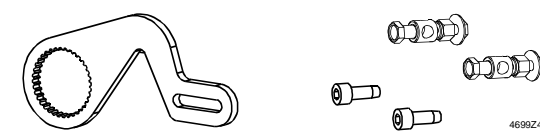
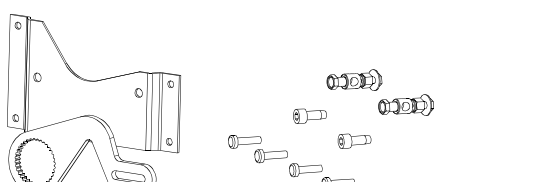
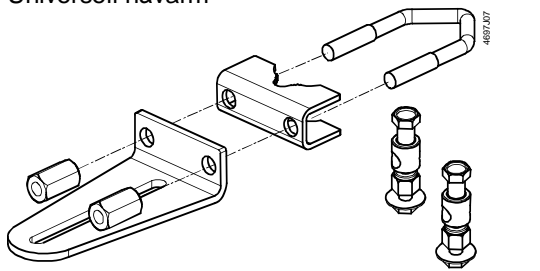
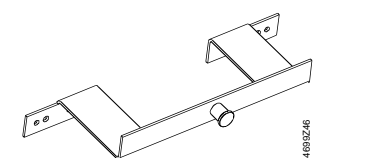
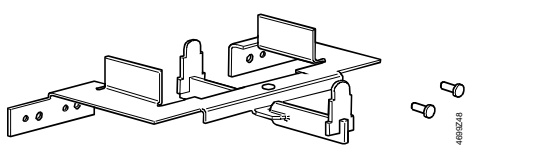
Typbeteckning (Best.nummer)	Benämning / Leveransomfång	Användning	
		För spjäll- ställdonstyp	Funktion
ASK71.2 (BPZ:ASK71.2) 431927080 (M4626.2)	Slagomvandlare med monteringsram 	GCA..1 GBB..1 GIB..1	<ul style="list-style-type: none"> För omvandling av vridande rörelse till linjär rörelse för vägg- (ram-) montering. Kullänkar för manöverstång Ø 8mm. ej lämplig för GIB-ställdon om: – spjället är försett med mekaniskt stopp
ASK71.3 (BPZ:ASK71.3) 431927250 (M4626.3)	Slagomvandlare med hävarm 		<ul style="list-style-type: none"> För omvandling av vridande rörelse till linjär rörelse. Används för - direkt golv- eller väggmontering av ställdonet med fastsättning på baksidan. - Montering av ställdonet på spjäll-axel med extra vridande/linjär funktion. Kullänkar för manöverstång Ø 8mm.
ASK71.4 (BPZ:ASK71.4) 431928460 (M4626.4)	Slagomvandlare med hävarm och montageplatta 		<ul style="list-style-type: none"> För omvandling av vridande rörelse till linjär rörelse. Montering av ställdonet på montageplatta möjliggör fastsättning på golv eller vägg. Kullänkar för manöverstång Ø 8mm.
ASK71.9 (BPZ:ASK71.9) 7431902360 (M4614.1)	Universell hävarm 	GCA.. GBB.. GIB..	<ul style="list-style-type: none"> För omvandling av linjär rörelse till vridande rörelse för montering på spjällaxel, avskilt från ställdonet. Kan kombineras med ASK71.1 till ASK71.4. Kullänkar för manöverstång Ø 8 mm
ASK73.1 (BPZ:ASK73.1) 431928490 (M4613.1)	Konsol för Powerpack 	GCA12..1 GCA32..1 GCA13..1 GIB13..1 GIB33..1	<ul style="list-style-type: none"> Som ankarskena vid två ställdon med vridande rörelse på samma axel (tandem-monterad). Powerpack får endast användas för ställdon med två- eller treläges styrning
ASK73.2 (BPZ:ASK73.2) 431929500 (M4613.2)	Självjusterande konsol för Powerpack 	GCA16..1 GIB16..1	<ul style="list-style-type: none"> Anpassad för två ställdon som verkar på samma axel (tandem-monterad). Används enbart till ställdon med kontinuerlig styrning 0...10 V. Ej lämplig för GIB-ställdon om: – spjället är försett med mekaniskt stopp

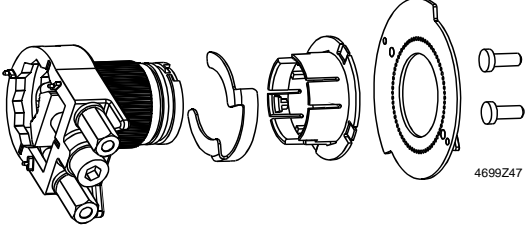
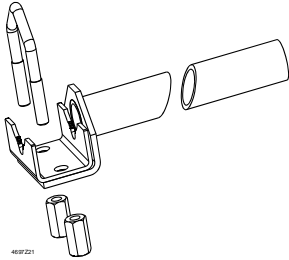
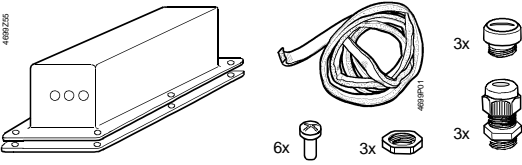
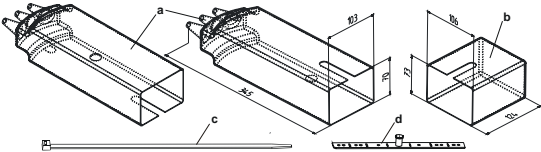
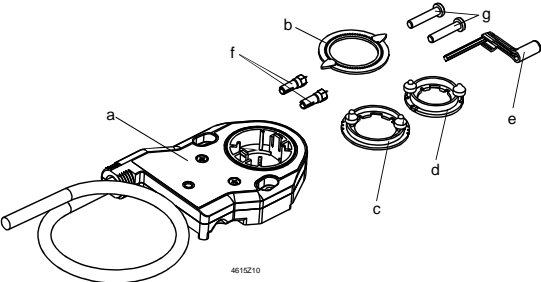

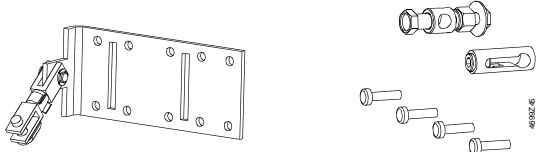
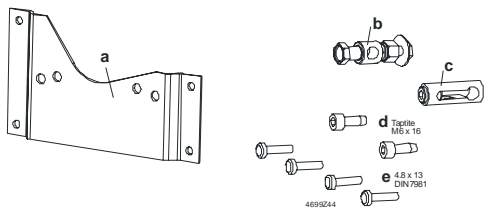
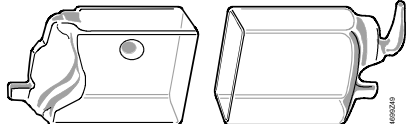

Typbeteckning (Best.nummer)	Benämning / Leveransomfång	Användning	
		För spjäll- ställdonstyp	Funktion
ASK74.1 (BPZ:ASK74.1) 471814060	Axeladapter, special 	GCA..1 GBB..1 GIB..1	Denna adapter <ul style="list-style-type: none"> • möjliggör centrerad montering • är avsedd för axeldiameter 15...26,5 mm • håller sig inom ställdonets sidoprofil • sticker ut mindre från ställdonet än standardadapter • Ej lämplig för GIB-ställdon om: <ul style="list-style-type: none"> – spjället är försett med mekaniskt stopp
ASK74.7 (BPZ:ASK74.7)	Axelförlängning 		<ul style="list-style-type: none"> • För förlängning av spjällaxel upp till ca 240 mm. • För spjällaxel från 8...25,6 mm diameter eller 6...18 mm 4-kant • Min.axellängd 40 mm • Kan inte användas tillsammans med ASK73.1 eller ASK73.2
ASK75.1 (BPZ:ASK75.1) 431929460 (M4626.11)	Kapsling för vridande spjällställdon 		<ul style="list-style-type: none"> • Används som ytterligare skydd av spjällställdon med vridande rörelse mot damm och stänkvatten vid användning utomhus. • UV-beständig
ASK75.4 (BPZ:ASK75.4) 7431906410 (M4626.12)	Kapsling för vridande spjällställdon 		<ul style="list-style-type: none"> • Används som ytterligare skydd vid montering av spjällställdon med vridande rörelse i valfritt läge.
ASC77.1E (BPZ:ASC77.1E) ASC77.2E (BPZ:ASC77.2E) 7431904130 (M4615)	Extern hjälpkontakt 		ASC77.1E (1 kontakt) ASC77.2E (2 kontakter)

Tillbehör för ställdon med linjär rörelse

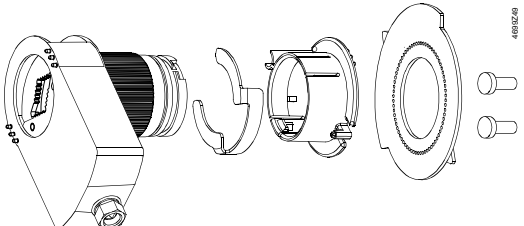
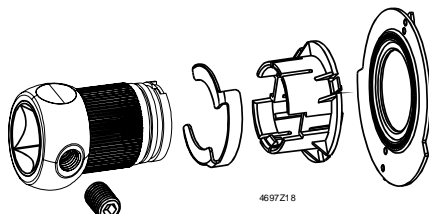
Typbeteckning (Best.nummer)	Benämning / leveransomfång	Användning	
		För spjäll- ställdonstyp	Funktion
ASK72.1 (BPZ:ASK72.1) 431927240 (M4656.1)	Monteringssats med ledfäste 	GBB..2	<ul style="list-style-type: none"> För omvandling av linjär rörelse till vridande rörelse. Montering av ställdon med Linear-set (monteringssats med ledfäste) möjliggör en kardanupphängning, svängbar inom två lägen. Begränsning av slaglängden genom justering av klämfästet på manöverstången. Kullänkar för manöverstång \varnothing 8 mm
ASK72.2 (BPZ:ASK72.2) 431928480 (M4656.2)	Monteringssats med montageplatta 		<ul style="list-style-type: none"> För omvandling av linjär rörelse till vridande rörelse. Montering av ställdonet på montageplatta möjliggör fastsättning på vägg eller golv. Begränsning av slaglängden genom justering av klämfästet på manöverstången. Kullänkar för manöverstång \varnothing 8 mm
ASK75.2 (BPZ:ASK75.2) 431929470 (M4656.3)	Kapsling för linjärt spjällställdon 	GBB161.2 GBB163.2 GBB131.2 GBB331.2	<ul style="list-style-type: none"> Används som ytterligare skydd vid montering av spjällställdon med linjär rörelse i valfritt läge Endast för spjällställdon med en kabel

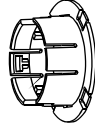
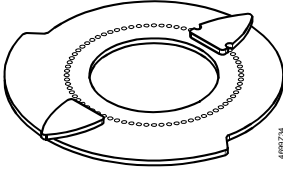
Reservdelar för spjällställdon med vridande rörelse

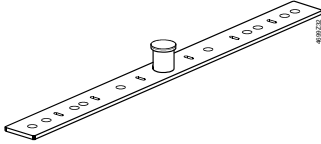
Reservdels- nummer (best.nummer)	Benämning / leveransomfång	Användning	
		För spjäll- ställdonstyp	Funktion
471814020 (BPZ:471814020)	Axeladapter, standard 	GCA..1 GBB..1 GIB..1	Denna adapter är <ul style="list-style-type: none"> självcentrerande avsedd för axeldiameter 8...25,6 mm
7471800280 (BPZ:7471800280)	Axeladapter 	GCA..1 GBB..1 GIB..1	4-Kant 12 mm

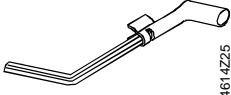
Reservdels- nummer (best.nummer)	Benämning / leveransomfång	Användning		
		För spjäll- ställdonstyp	Funktion	
416513210 (BPZ:416513210)	Säkringsring för axeladapter 	GCA..1 GBB..1 GIB..1	Säkringsringen fixerar axeladap- tern i ställdonet.	
448427450 (BPZ:448427450)	Adapter för lägesindikator 		Används vid korta spjällaxlar (< 20 mm), sätts på axeladaptern och bär upp lägesindikator.	
430413480 (BPZ:430413480)	Lägesindikator 		Lägesindikator sätts på axeladap- ter eller adapter för lägesindikator och indikerar spjälläge.	
7428400410 (BPZ:7428400410)	Pluggindikator 		Används för att fixera lägesindika- torn (430413480) på adaptorn (448427450).	
419065990 (BPZ:419065990)	Ankarskena 		Hindrar ställdonet från att vrida sig. Fastsätts med två skruvar med försänkt huvud 4,8 x 13 mm .	
418023780 (BPZ:418023780)	Insexskruv M6 x 16 mm 		GCA..1 GBB..1 GIB..1	Självgående insexskruv för fast- sättning av ställdonet på montage- platta, ingår i ASK7...-satserna.
410921110 (BPZ:410921110)	Vridnyckel för manuell omställning 		GCA..1	För manuell omställning av axelad- aptern