



IR24-P

Rörelsedetektor

Rörelsedetektor för automatisk rumsreglering.

- Matningsspänning 24 V AC/DC
- Potentialfritt, växlande relä
- Individuellt ställbara Till- och Frånslagsfördröjningstider

IR24-P är en rörelsedetektor avsedd för automatisk styrning av luftbehandlingssystem. Den använder infrarött ljus. Detektorn har ett potentialfritt, växlande relä för till-/frånslag av exempelvis en fan-coilregulator. Den spar pengar och erbjuder ökad komfort i rum som kräver tillfälligt ökad, behovsstyrd ventilation, såsom konferensrum, samlingsalar etc.

Enheten är avsedd för vägg- eller takmontage och övervakar ett 15 m långt område på 110°.

Justering av övervakningsområde

För att passa olika rumsstorlekar kan övervakningsytan justeras genom att ändra riktning på detektorn. Ritningen kan ändras genom att lossa skruven på monteringskonsoleten och därefter försiktigt vrida detektorn åt önskat håll.

Bevakat område

Vy från ovan

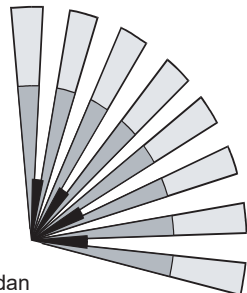

Vy från sidan

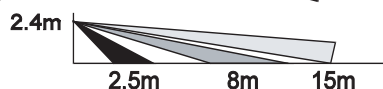

- För vägg- eller takmontage
- Diskret design

Till- /Frånslagsfördröjning

IR24-P har individuellt ställbara Till- och Frånslagsfördröjningstider. Till-/Frånslagsfördröjning används för att ge effektivare styrning i luftbehandlingssystem.

Tillslagsfördröjningen är den tid som krävs för att detektorn ska säkerställa rörelse innan den aktiverar fan-coilregulatorn. Frånslagsfördröjningen är den tid som regulatorn kommer fortsätta vara aktiv efter att rörelse senast har registrerats.

Till- och Frånslagsfördröjning ställs in genom att bygelhuvudet placeras på motsvarande stift i enlighet med nedanstående tabell och figur.

	A	B	C	D	E	F
På (ON)	0 s	10 s	30 s	1 min.	5 min.	10 min
Av (OFF)	10 s	1 min	5 min	10 min	20 min	30 min

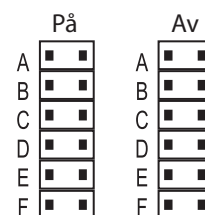

Drift

A: Standby

Efter uppvärmning intar detektorn standby-läge (färdigläge). I detta läge kontrollerar detektorn så att bägge fördröjningstiderna är inställda. Om så ej är fallet kommer den gröna lysdioden att blinka.

B: Tillslagsfördröjning

Tillslagsfördröjningen är den tid som angetts för att detektorn ska säkerställa rörelse och aktivera reläet. Timern kommer ej att nollställas om ytterligare detektering sker i detta läge.

C: 1-minuts väntläge

När Tillslagsfördröjningen aktiveras intar detektorn ett 1-minuts väntläge. Om ingen ny detektering görs inom denna tid kommer detektorn att återgå till standby-läget. Om ny detektering däremot inträffar kommer reläet att aktiveras och Frånslagsfördröjning att inledas.

D: Frånslagsfördröjning

Frånslagsfördröjningen bestämmer hur lång tid som ska förflyta innan reläet deaktiveras. Varje ny detektering under denna tid kommer att nollställa timern.

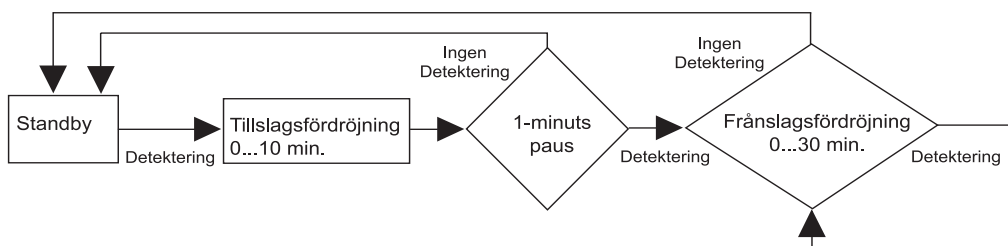

Installation och inkoppling

OBS: Installera inte detektorn där den utsätts för direkt solljus eller omedelbart ovanför starka värmekällor. Se till att det område som ska övervakas inte innehåller några objekt som kan störa detektorn, såsom stora krukväxter, möbler, gardiner etc.).

1. Montera vägg/takfästets monteringsplatta på utvalt ställe. Led kablagen genom bakstyckets kabelgenomföring, eller alternativt genom hålen i de övre båda hörnen.
2. Öppna givarhuset genom att lossa låsskruven i dess botten. För in kabeln i enheten och skruva fast bakstycket i monteringsplattan (se skiss till höger).
3. Anslut kablarna till motsvarande plintar i enighet med nedanstående anvisning.

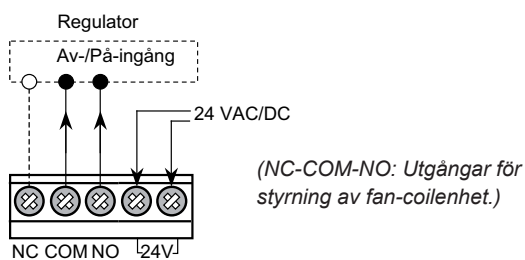

4. Montera åter på fronten och fortsätt sedan med rörelsetestet.

OBS: Vidrör ej den infraröda givaren i elektronik-kassetens mitt.

Rörelsetest

För att kontrollera att detektorn fungerar ansluter man matningsspänningen och väntar på att detektorn ska värma upp (~25 s). Lysdioden kommer att blinka (långa och korta signaler) under uppvärmningen. Se till att bygelhuvudena för Till- och Frånslagsfördröjning är placerade i läge "A" (den kortaste tiden). Gå genom det övervakade området i normal hastighet. Lysdioden ska tändas då detektorn känner av rörelsen.

OBS: Lysdioden blinkar om ett bygelhuvud är felplacerat.

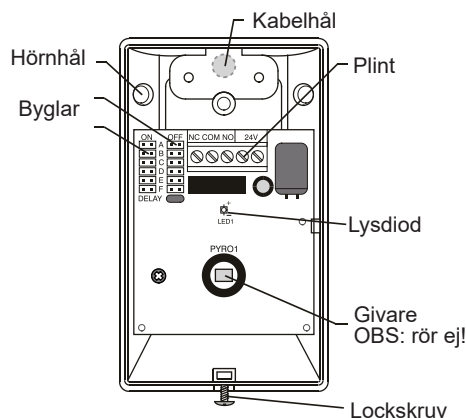

Väggmonterad

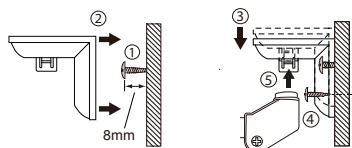

Takmonterad

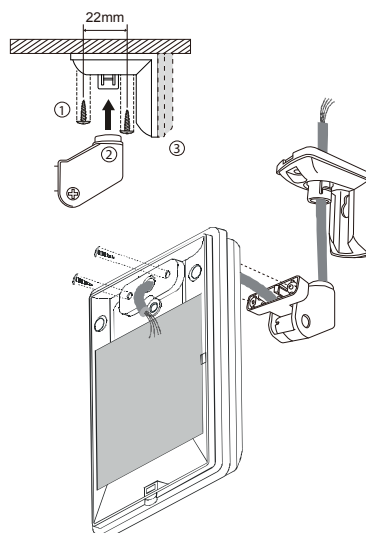

Tekniska data

Infraröd sensor	Dual element
Matningsspänning	24 ± 2 V AC/DC
Bevakat område	15 x 15 m, 110° vinkel
Strömförbrukning	5 mA @24 V AC
Utgångsrelä	200 mA, 24 V AC/DC, potentialfritt, växlande relä
Omgivande luftfuktighet	Max. 95% RH
Temperaturområde	-20...+50°C
Skyddsklass	IP20
Vägg/takfäste	MB-99
Monteringshöjd	1,8...3,6 m
Detekterbar rörelse	0,1...3,0 m/s
Tillslagsfördröjning	0, 10, 30, 60, 300 eller 600 s (valbar)
Frånslagsfördröjning	10, 60, 300, 600, 1200 eller 1800 s (valbar)



Denna produkt är CE-märkt. Mer information finns på www.regincontrols.com.

Dimensioner

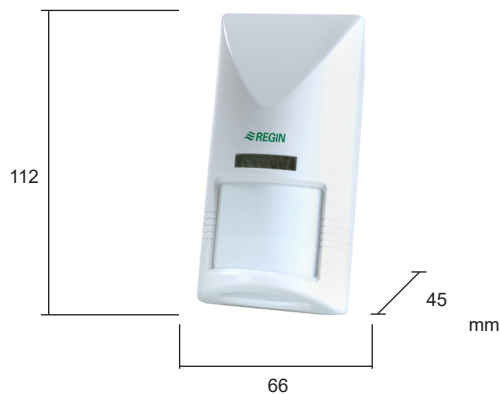

Produktdokumentation

Dokument	Type
Instruktion IR24-P	Instruktion till IR24-P

Produktdokumentationen finns att tillgå via www.regin.se.