

VILPE®

Innovative and Easy

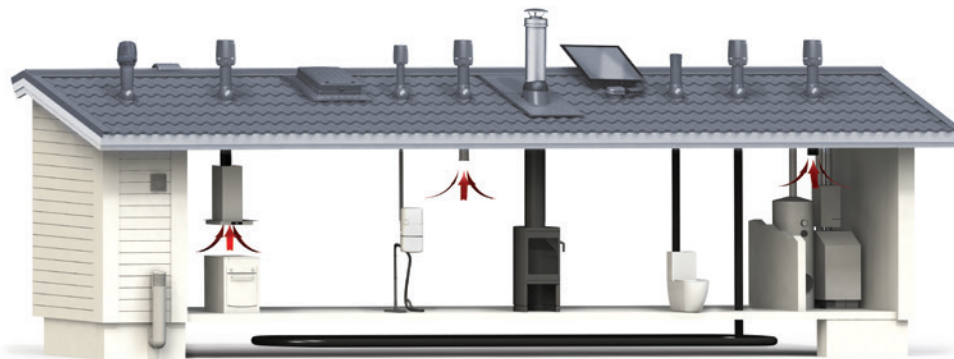

FRÅNLUFTS- HUVAR



I VILPE-produktfamiljen ingår kompletta lösningar för takelement samt produkter för ventilation. VILPE-produkterna är lätta att montera tack vare de monteringsverktyg och manualer som ingår i leveransen. VILPEs frånluftshuvar har 20 års teknisk garanti och 10 års färggaranti. De långa garantitiderna gäller endast då monteringen är gjord med VILPE-produkter.

P-serie för branta tak

P-seriens takfläktar och frånluftshuvar kan monteras vattentätt med en genomföring. VILPE-genomföringssatser kan installeras på alla tak med de vanligaste lutningarna. Genomföringen väljs alltid enligt takmaterial. Alla takfläktar och frånluftshuvar i P-serien passar ihop med alla genomföringstyper. En XL-takfläkt och en XL-frånluftshuv kräver en XL-genomföring.

S-serie för installation på plan yta

S-seriens takfläktar och frånluftshuvar är designade för att installeras på en samlingslåda e.dyl, en ljuddämpare eller på annat horisontellt underlag. S-takfläktar och S-frånluftshuvar används till exempel i flerbostadshus och radhus där det behövs bostadsvis ventilation. S-seriens fläktar kan också användas vid renovering av gamla mekaniska ventilationssystem.

	Referensfärg
	Svart RAL 9017
	Brun RAL 8017
	Grön RAL 6020
	Grå RAL 7015
	Röd RAL 3009
	Tegelröd RAL 8004
	Ljusgrå RAL 7040
	Silvergrå RAL 7001

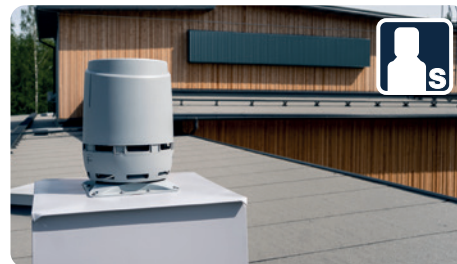

Våra Ø 125-250 FLOW-frånluftshuvar i modellerna P och S har genomgått Byggvarubedömningen och Sunda Hus Miljödatas bedömning.



Mer information finns i Byggvarubedömningens Webbtjänst, www.byggvarubedomningen.se



Produkten bedömd i SundaHus Miljödata

VILPE® – maximala taklutningar, P-serie genomföringar

Genomföring	Kanal XL Genomföring	Ø 110 mm	Ø 125 mm	Ø 160 mm	Ø 160 mm XL	Ø 200 mm XL	Ø 250 mm XL
Betong 2K / Betong	XL Betong	40° / 48°	37° / 48°	32° / 37°	47°	45°	43°
Unitile 2K / Unitile	-	48° / 57°	46° / 57°	43° / 52°	-	-	-
Vittinge 1-kupig	-	45°	40°	30°	-	-	-
Vittinge 2-kupig	-	55°	50°	35°	-	-	-
Plåtpanne 2K / Plåtpanne	XL Universal MK1	43° / 50°	40° / 45°	36° / 40°	47°	47°	47°
Plåt	XL Universal	45°	40°	27°	47°	47°	47°
Classic	XL Classic	55°	55°	48°	47°	47°	47°
Classic Vino 2K / Classic Vino	-	48° / 57°	46° / 57°	43° / 52°	-	-	-
Nera	-	57°	57°	50°	-	-	-
Aalto 2K	-	44°	40°	36°	-	-	-
Evo 2K	-	39°	38°	30°	-	-	-
HS Papp/shingel	-	59°	57°	52°	-	-	-
Papp	XL Papp	50°	50°	45°	47°	48°	45°
Papp Hög	XL Papp Hög	*	*	*	*	*	*
Decra	-	45°	45°	45°	-	-	-
Eternit B9	-	45°	45°	45°	-	-	-

P-seriens genomföringar är för tak med en lutning på mer än 1:5 (11,5°), om inte annat anges.

* Papp Hög-genomföring är avsedd för montering på tak med en lutning på mindre än 1:5 (11,5°).

Obs! Taklutningarna i tabellen är endast riktvärden.

Takprofilens höjd eller fästpunkten för undertaksbeslaget kan i extremfall inverka på värdena.

Ø125 FLOW Frånluftshuvar

125P/IS/500 FLOW FRÅNLUFTSHUV

Användning: Den isolerade frånluftshuven med FLOW-hatt riktar luftflödet uppåt och regnvatten hindras att rinna ner i röret. Inre rör är av förzinkad tunnplåt. Används till avluft från ventilationsaggregat eller köksfläkt. Med huven behövs VILPE-genomföring enligt takmaterial.

Innehåll: Frånluftshuv, FLOW-hatt, skruvar

Färg Produktnr

Svart	350042
Grå	350047
Röd	350048
Tegelröd	350049
Ljusgrå	350041

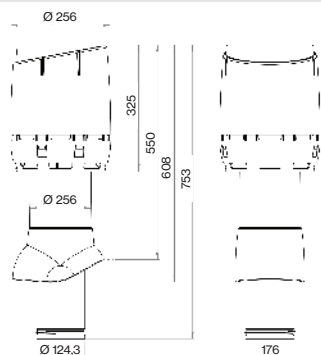

125S 250X250 FLOW FRÅNLUFTSHUV

Användning: Frånluftshuv med luftflödet uppåtriktat. Anpassad för montering på horisontella ytor. I den medföljande monteringsatsen ingår ett anslutningsrör av förzinkad stålplåt.

Innehåll: Frånluftshuv, monteringsplattan, anslutningsrör, skruvar.

Svart	350012
Grå	350017
Röd	350018
Tegelröd	350019
Ljusgrå	350011

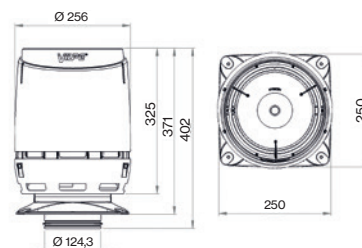

Ø160 FLOW Frånluftshuvar

160P/IS/500 FLOW FRÅNLUFTSHUV

Användning: Den isolerade frånluftshuven med FLOW-hatt riktar luftflödet uppåt och regnvatten hindras att rinna ner i röret. Inre rör är av förzinkad tunnplåt. Används till avluft från ventilationsaggregat eller köksfläkt. Med huven behövs VILPE-genomföring enligt takmaterial.

Innehåll: Frånluftshuv, FLOW-hatt, skruvar.

Ingår även i VillaHuv-paketet.

Färg Produktnr

Svart	350052
Grå	350057
Röd	350058
Tegelröd	350059
Ljusgrå	350051

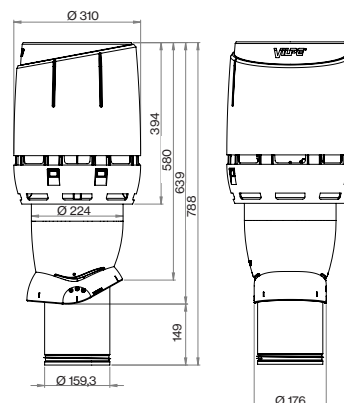

160S 300X300 FLOW FRÅNLUFTSHUV

Användning: Frånluftshuv med luftflödet uppåtriktat. Anpassad för montering på horisontella ytor. I den medföljande monteringsatsen ingår ett anslutningsrör av förzinkad stålplåt.

Innehåll: Frånluftshuv, monteringsplattan, anslutningsrör, skruvar.

Svart	350032
Grå	350037
Röd	350038
Tegelröd	350039
Ljusgrå	350031

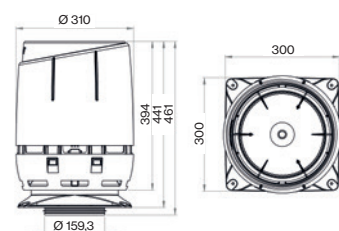

160P/IS/500 FLOW XL FRÅNLUFTSHUV

Användning: Den isolerade XL-frånluftshuven med FLOW-hatt riktar luftflödet uppåt och regnvatten hindras att rinna ner i röret. Inre rör är av förzinkad aggregat eller köksfläkt. Med huven behövs VILPE XL-genomföring enligt takmaterial.

Innehåll: Frånluftshuv, FLOW-hatt, skruvar.

Svart	350102
Grå	350107
Röd	350108
Tegelröd	350109

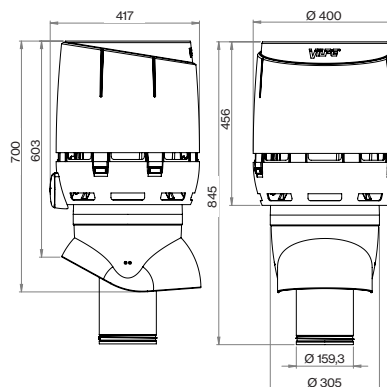

VILPE-garantier:

10 års färggaranti

20 års teknisk garanti

Ø200 FLOW XL Frånluftshuvar

Färg Produktnr

200P/IS/500 FLOW FRÅNLUFTSHUV

Användning: Den isolerade XL-frånluftshuven med FLOW-hatt riktar luftflödet uppåt och regnvatten hindras att rinna ner i röret. Inre rör är av förzinkad tunnplåt. Används till avluft från ventilationsaggregat eller köksfläkt. Med huven behövs VILPE XL-genomföring enligt takmaterial.

Innehåll: Frånluftshuv, FLOW-hatt, skruvar.

Svart 350132
Grå 350137
Röd 350138
Tegelröd 350139

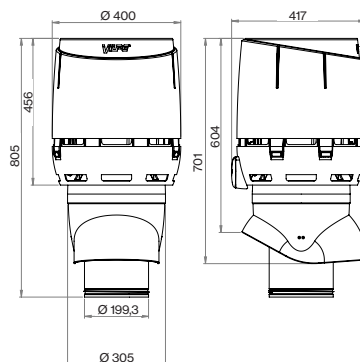

200S 400X400 FLOW FRÅNLUFTSHUV

Användning: Frånluftshuv med luftflödet uppåt-riktat. Anpassad för montering på horisontella ytor. I den medföljande monteringsplatsen ingår ett anslutningsrör av förzinkad stålplåt.

Innehåll: Frånluftshuv, monteringsplattan, anslutningsrör, skruvar.

Svart 350162
Grå 350167
Röd 350168
Tegelröd 350169

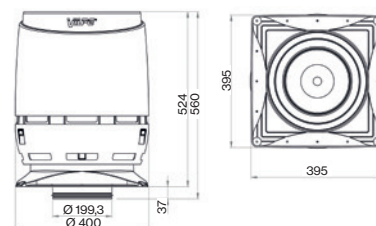

Ø250 FLOW XL Frånluftshuvar

Färg Produktnr

250P/IS/500 FLOW FRÅNLUFTSHUV

Användning: Den isolerade XL-frånluftshuven med FLOW-hatt riktar luftflödet uppåt och regnvatten hindras att rinna ner i röret. Inre rör är av förzinkad tunnplåt. Används till avluft från ventilationsaggregat eller köksfläkt. Med huven behövs VILPE XL-genomföring enligt takmaterial.

Innehåll: Frånluftshuv, FLOW-hatt, skruvar.

Svart 350152
Grå 350157
Röd 350158
Tegelröd 350159

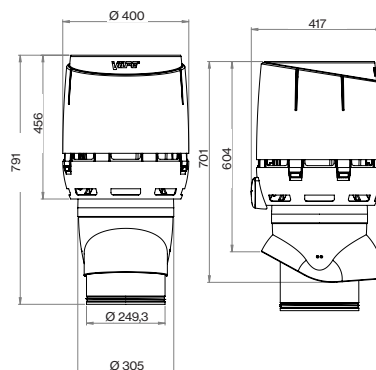

250S 400X400 FLOW FRÅNLUFTSHUV

Användning: Frånluftshuv med luftflödet uppåt-riktat. Anpassad för montering på horisontella ytor. I den medföljande monteringsplatsen ingår ett anslutningsrör av förzinkad stålplåt.

Innehåll: Frånluftshuv, monteringsplattan, anslutningsrör, skruvar.

Svart 350172
Grå 350177
Röd 350178
Tegelröd 350179

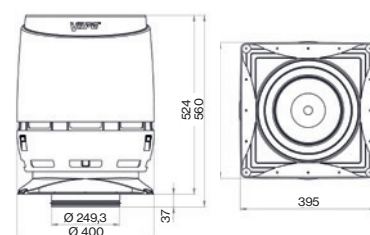

Prestanda hos FLOW-frånluftshuvar

Prestandan hos samtliga VILPE FLOW-frånluftshuvar, med kanalstorleken utmärkt i blått. Värdena är delvis extrapolerade.

Rekommenderat intervall i grönt.

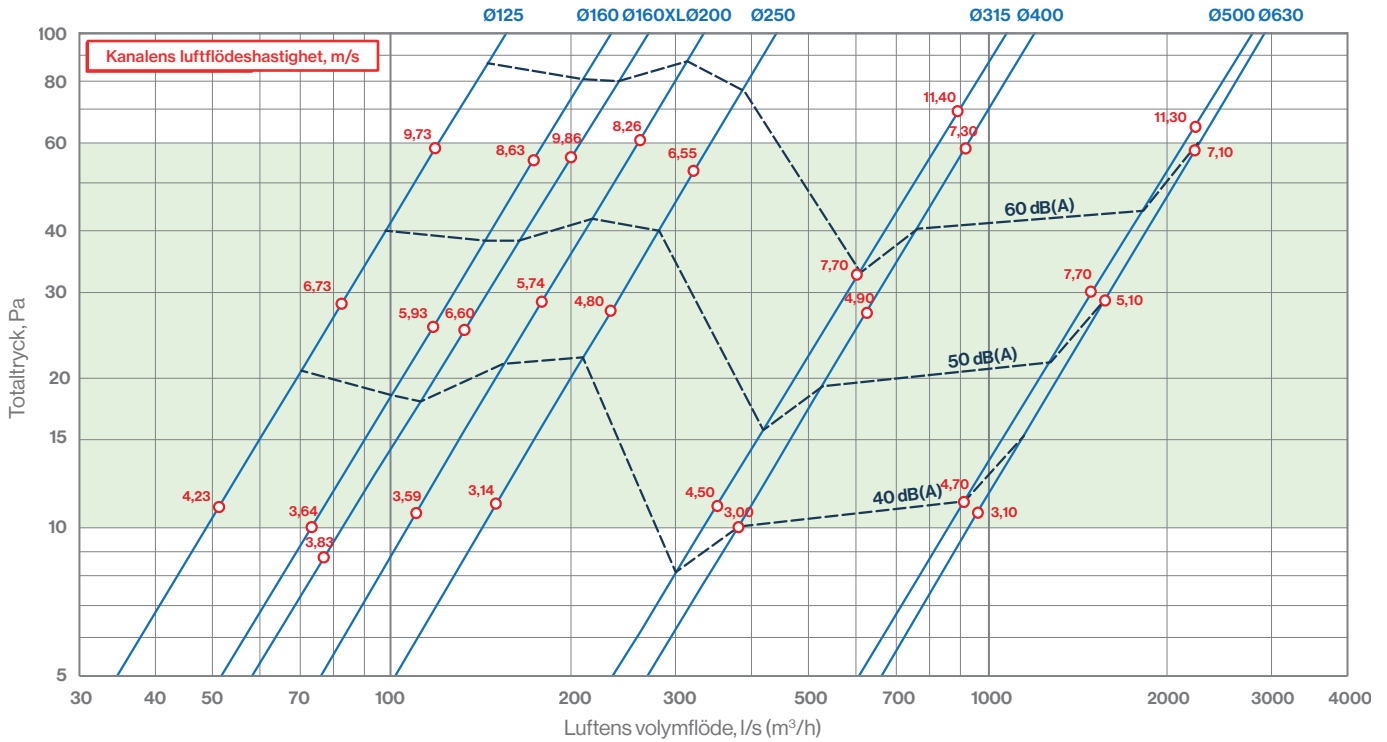

Luftdensitet 1,20 kg/m³

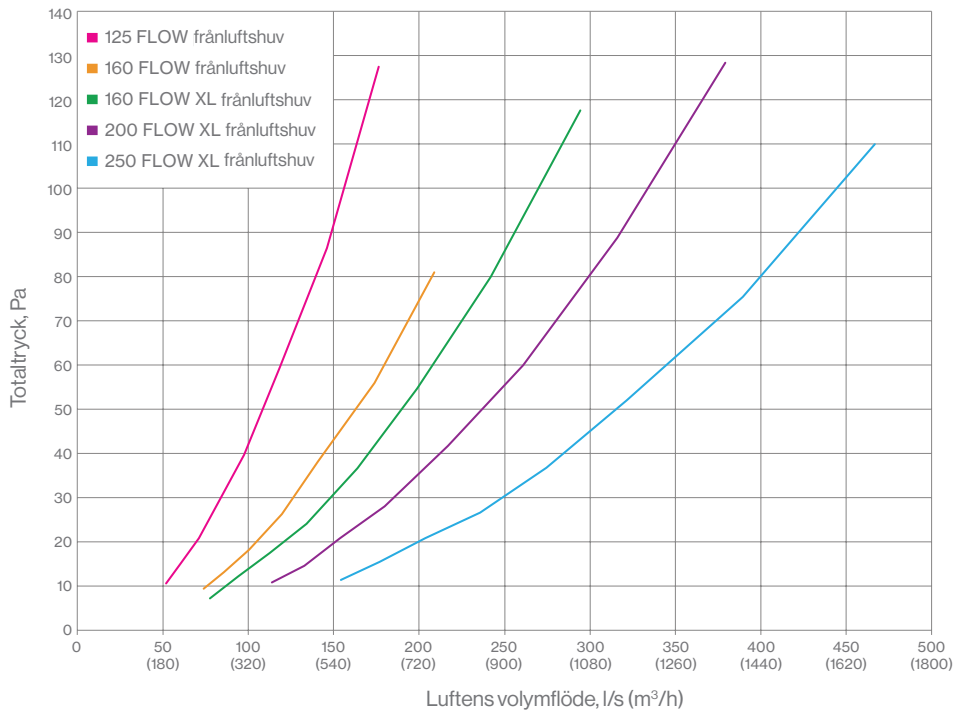

Korrigerig av bullernivå

Avstånd (m)	Korrigerig av avstånd för bullernivå (dB(A))
5	-22
10	-28
15	-32
20	-34
30	-38
40	-40
50	-42
60	-44
80	-46
100	-48
120	-50
140	-51
160	-52

315-630S FLOW Frånluftshuvar

Färg Produktnr

315S FLOW FRÅNLUFTSHUVSATS + MONTERINGSSATS

Svart 350402
Grå 350407
Silvergrå 350401

Användning: Frånluftshuv med FLOW-hatt.
Monteras med VILPE FLOW installationsbas för huv 315/400 på en fyrkantig 724x724 genomföring.

Innehåll: Frånluftshuv, anslutningsrör, skruvar, monteringsatts.

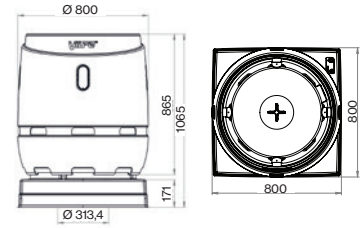

400S FLOW FRÅNLUFTSHUVSATS + MONTERINGSSATS

Svart 350412
Grå 350417
Silvergrå 350411

Användning: Frånluftshuv med FLOW-hatt.
Monteras med VILPE FLOW installationsbas för huv 315/400 på en fyrkantig 724x724 genomföring.

Innehåll: Frånluftshuv, anslutningsrör, skruvar, monteringsatts.

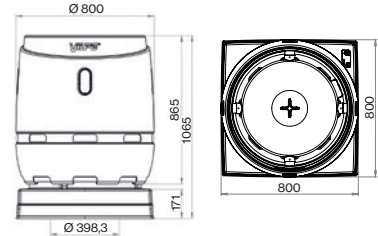

500S FLOW FRÅNLUFTSHUVSATS + MONTERINGSSATS

Svart 350432
Grå 350437
Silvergrå 350431

Användning: Frånluftshuv med FLOW-hatt.
Monteras med VILPE FLOW installationsbas för huv 500/630 på en fyrkantig 970x970 genomföring.

Innehåll: Frånluftshuv, anslutningsrör, skruvar, monteringsatts.

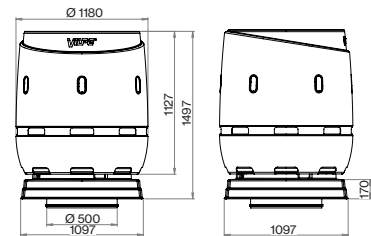

630S FLOW FRÅNLUFTSHUVSATS + MONTERINGSSATS

Svart 350442
Grå 350447
Silvergrå 350441

Användning: Frånluftshuv med FLOW-hatt.
Monteras med VILPE FLOW installationsbas för huv 500/630 på en fyrkantig 970x970-genomföring.

Innehåll: Frånluftshuv, anslutningsrör, skruvar, monteringsatts.

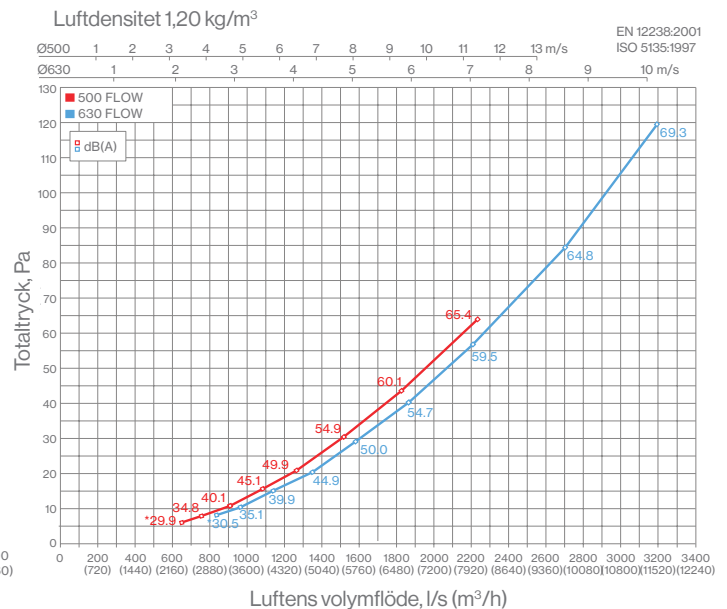
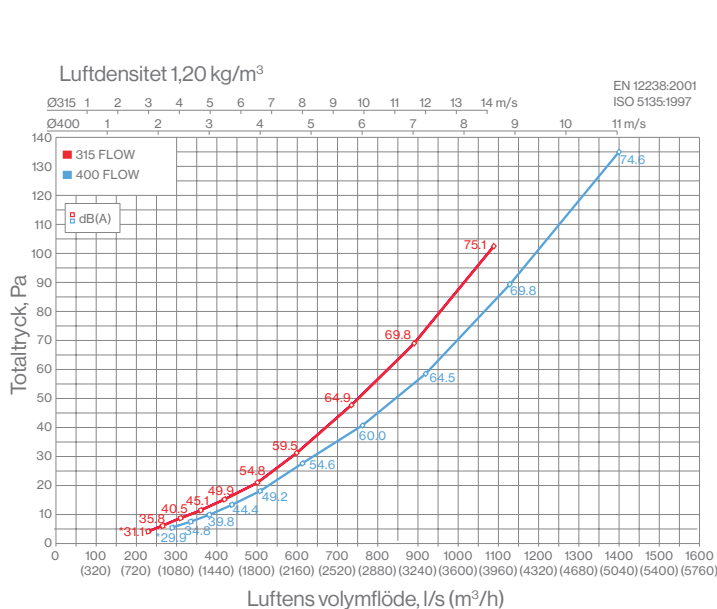
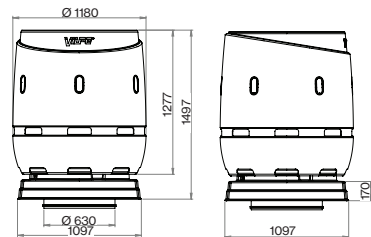

Takgenomföringar med inbyggd ljuddämpare i kanalstorlekarna Ø 315-630

	Mått (mm)			Vikt (kg)	Produktnr	
	A	B*	C			
VILPE 315S FLOW TAKGENOMFÖRING LJUDDÄMPAD	724	800	Ø 316	53	350421	*VILPE 315-630S FLOW-genomföringar fås även med specialanpassade höjdmått. Vårt säljteam ger dig gärna mer information.
VILPE 400S FLOW TAKGENOMFÖRING LJUDDÄMPAD	724	800	Ø 401	53	350420	
VILPE 500S FLOW TAKGENOMFÖRING LJUDDÄMPAD	970	801	Ø 501	80	350450	
VILPE 630S FLOW TAKGENOMFÖRING LJUDDÄMPAD	970	801	Ø 631	77	350451	
VILPE 315/400 FLOW PLÅTBESLAG FÖR GENOMFÖRING	720	400		5,9	350423	
VILPE 500/630 FLOW PLÅTBESLAG FÖR GENOMFÖRING	966	400		7,7	350453	

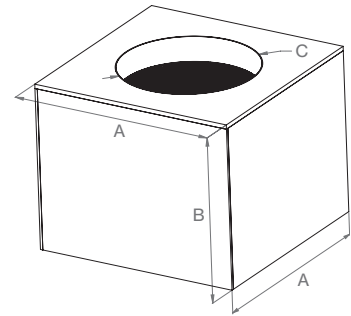
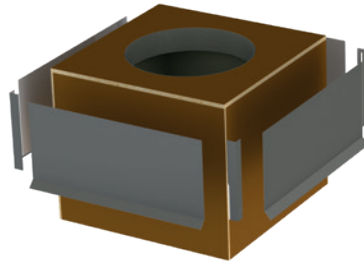
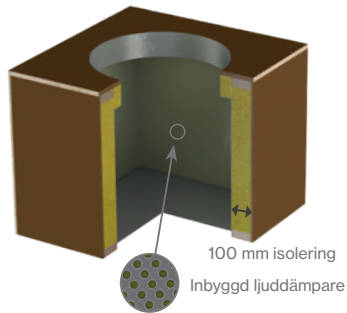

Installation på sluttande tak

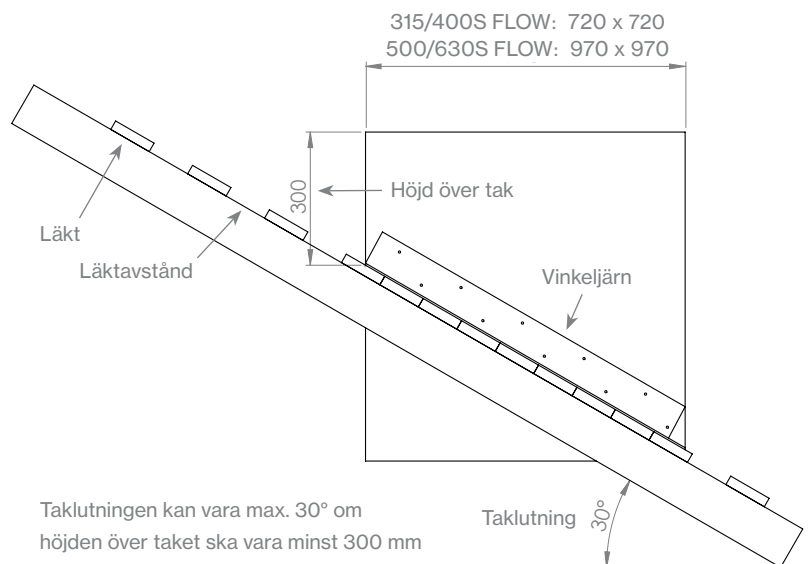
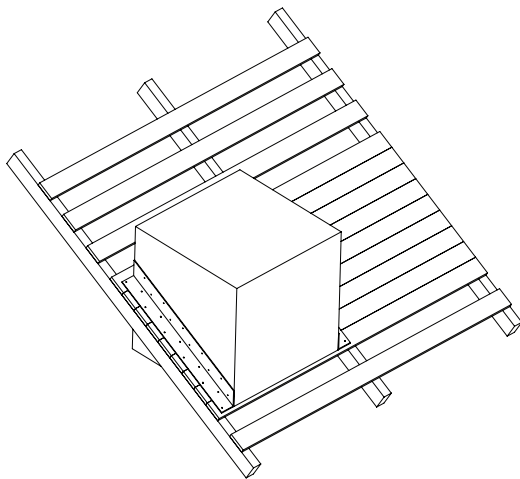

Alla mått anges i millimeter (mm)

Installation på flacka tak

VILPE 315-630S FLOW-takgenomföringar och -frånluftshuvar monteras på flacka tak med vinkeljärn.

*Vinkeljärn ingår inte i produktförpackningen

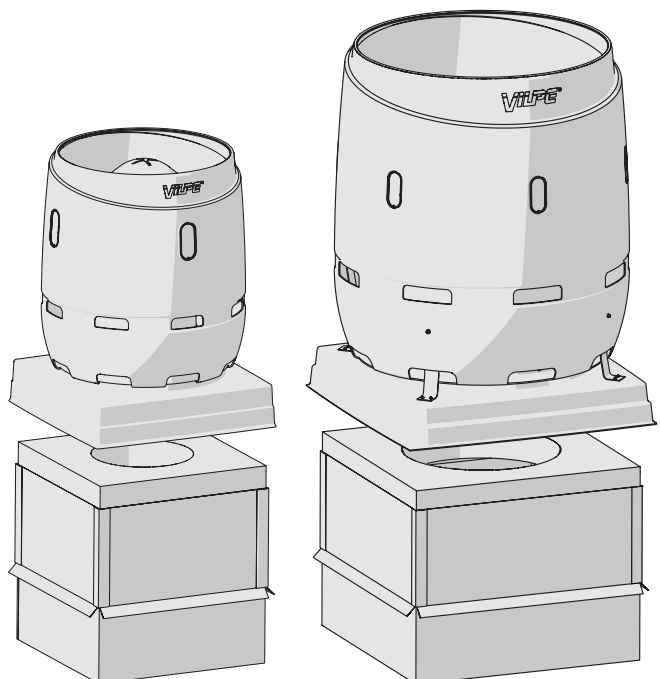
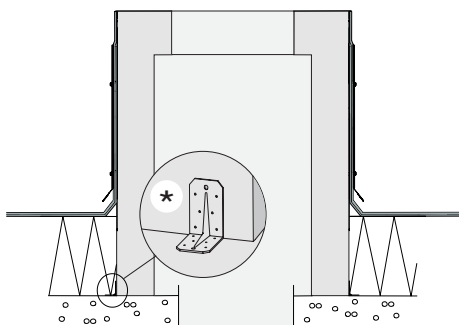

Mer information om montering på flacka tak finns i bruksanvisningen, som ingår i produktleveransen.



VILPE Sverige AB

Vi på VILPE brinner för ren inomhusluft. En god inomhusluft säkerställer att huset bevaras friskt och att boendemiljön är hälsosam för både människor och djur. Alla VILPE-produkter tillverkas av VILPE Sverige AB:s moderbolag VILPE Oy i Finland. VILPE Oy grundades 1975 och är ledande inom tillverkning och utveckling av ventilations- och specialprodukter för tak i Finland, Baltikum, Ryssland och Skandinavien. VILPEs verksamhet kännetecknas av innovativ produktutveckling och lyhördhet för marknadens behov.

VILPE Oy gick förr under namnet SK Tuote Oy. Det nya namnet VILPE Oy togs officiellt i bruk under hösten 2018.

Kvalitet och miljö

Att produkterna håller hög kvalitet och inte belastar naturen är speciellt viktigt för oss på VILPE. Vår noggranna produktutvecklingsprocess har resulterat i produkter av toppkvalitet och därför kan vi också erbjuda marknadens generösaste garantier: 20 års teknisk garanti och 10 års färggaranti.

Vi strävar ständigt efter nya sätt att ta ansvar och dra vårt strå till stacken för att bidra till en grönare värld. Bland våra miljömässiga mål finns bland annat en ständig utveckling av allt energisnålare produkter, en minskning av mängden avfall i produktionen samt en ökning av mängden återvunnet material.

VILPE Oy har tilldelats både ISO 9001:2015 kvalitetscertifikat och ISO 14001:2015 miljöcertifikat. Dessa certifikat innefattar produktutveckling, tillverkning och försäljning.



VILPE-garantier:
10 års färggaranti
20 års teknisk garanti



> VILPE.COM

VILPE Sverige AB
Bergtorpsvägen 43B,
183 64 Täby

Försäljning och teknisk stöd
Tel. 070 511 2020
sales@vilpe.com

VILPE[®]
Innovative and Easy